



RÔDECOR®

ДЕКОР С ИСТОРИЕЙ

КОЛЛЕКЦИЯ ЦАРСКОСЕЛЬСКИЙ РОКОКО

# СОДЕРЖАНИЕ

ДИЗАЙНЕРСКИЙ ЛЕПНОЙ ДЕКОР ИЗ ПОЛИМЕРНОГО ГИПСА RODECOR .....	4
ПРЕИМУЩЕСТВА .....	5
О КОЛЛЕКЦИИ.....	7
КАТАЛОГ ЭЛЕМЕНТОВ .....	9
ГОТОВЫЕ РЕШЕНИЯ. ФОРМАТ 1. ОФОРМЛЕНИЕ ПОТОЛКА.....	17
ПРОЕКТ ЛЕМУС .....	20
ПРОЕКТ ВИЛЬЧКОВСКИЙ .....	22
ПРОЕКТ ЗАХАРЖЕВСКИЙ .....	24
ГОТОВЫЕ РЕШЕНИЯ. ФОРМАТ 2. ОФОРМЛЕНИЕ ПОТОЛКА И ОДНОЙ СТЕНЫ .....	27
ПРОЕКТ ЛЕМУС .....	30
ПРОЕКТ ВИЛЬЧКОВСКИЙ .....	34
ПРОЕКТ ЗАХАРЖЕВСКИЙ .....	38
ГОТОВЫЕ РЕШЕНИЯ. ФОРМАТ 3. ОФОРМЛЕНИЕ ПОТОЛКА И ДВУХ СТЕН .....	43
ПРОЕКТ ЛЕМУС .....	46
ПРОЕКТ ВИЛЬЧКОВСКИЙ .....	52
ПРОЕКТ ЗАХАРЖЕВСКИЙ .....	58
ПОТОЛОЧНЫЕ РОЗЕТКИ И РАМА ДЛЯ ЗЕРКАЛА.....	65
ТЕХНИЧЕСКАЯ ИНФОРМАЦИЯ .....	73
ЛОГИСТИЧЕСКИЕ ПАРАМЕТРЫ .....	74
РЕКОМЕНДАЦИИ ПО МОНТАЖУ И ОТДЕЛКЕ .....	76
СПРАВОЧНАЯ ИНФОРМАЦИЯ .....	77

# ДИЗАЙНЕРСКИЙ ЛЕПНОЙ ДЕКОР ИЗ ПОЛИМЕРНОГО ГИПСА RODECOR

## О БРЕНДЕ

За новым именем - RODECOR, стоит большой опыт, труд и творчество команды единомышленников из Санкт-Петербурга.

Архитекторы и дизайнеры, художники и скульпторы, программисты и резчики по дереву, технологи и маркетологи, монтажники и специалисты по продажам - вот тот широкий список профессионалов в своём деле, тех, кто ежедневно работает над созданием современных шедевров с большой и интересной историей.

## ОСОБЕННОСТЬ

Создание выверенных и со всех сторон продуманных элементов и композиций лепного декора, в основе которых, признанные памятники архитектуры с их уникальными интерьерами и особенной историей.

## МИССИЯ

RODECOR – это дизайнерский лепной декор, призванный наполнить интерьеры жителей России большим смыслом, привнести в них культурное наследие великой страны с помощью инновационных технологий и в соответствии с современными трендами оформления интерьеров.

Таким образом, мы берем лучшее, прочитываем по-своему и даем современное готовое решение нашим клиентам.

## ПРЕИМУЩЕСТВА



Разработан и произведен  
в Санкт-Петербурге



Полимерный гипс – безопасный  
современный материал



Создан командой профессионалов.  
Продуман со всех сторон



Прочный и легкий.  
Удобно монтировать и перевозить



Готовые решения:  
чертежи стен, потолков,  
оформление дверей



Влагостойкий.  
Можно использовать  
во влажных помещениях



Складская программа.  
Товар в наличии на складе



Плотный.  
Не дает усадки



Увеличенная гарантия  
на материал – 2 года



Изысканность форм и высокая  
детализировка элементов



Полный спектр услуг  
по проектированию, монтажу и окраске



Пластичный при нагревании

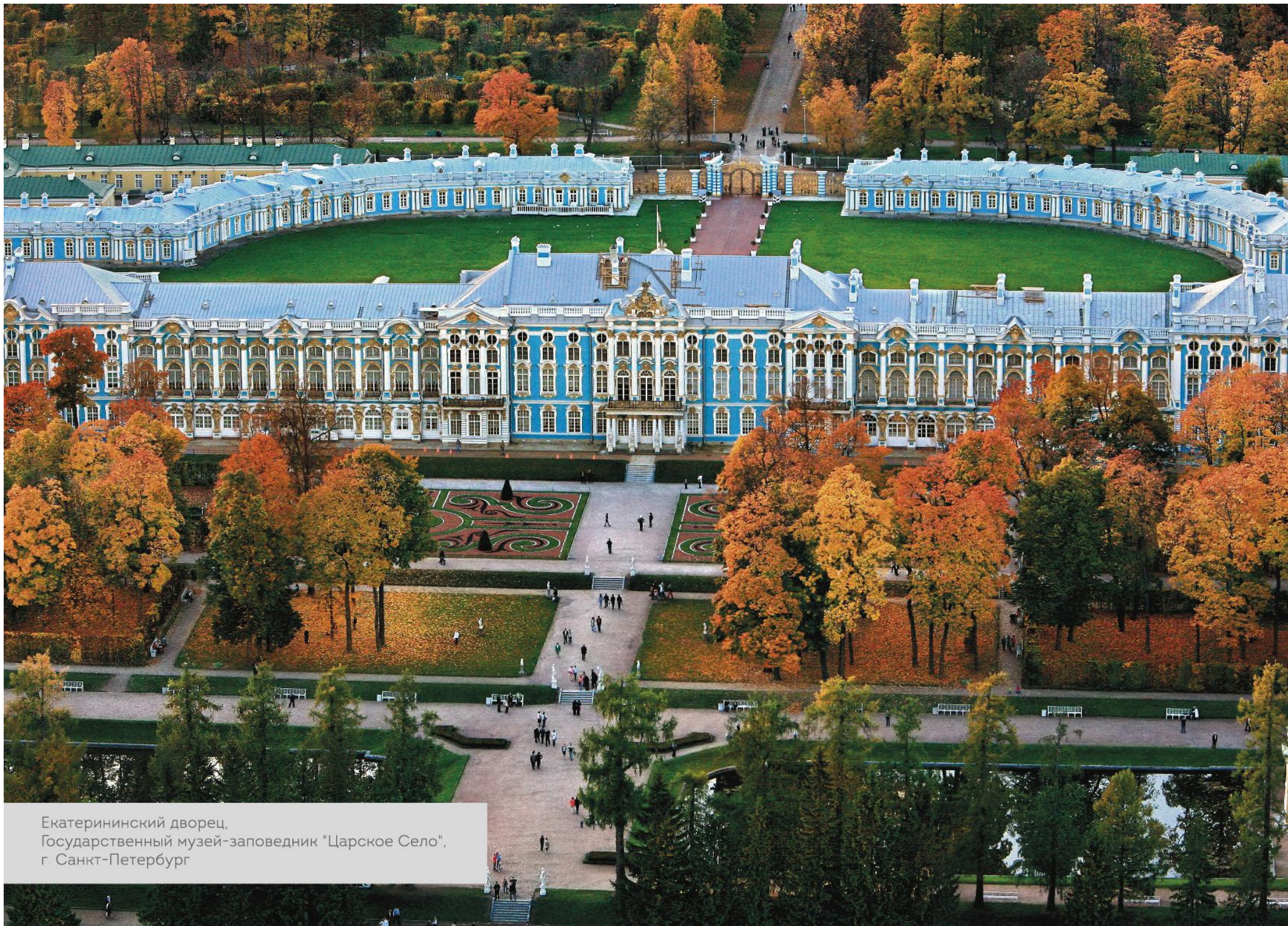

Екатерининский дворец,  
Государственный музей-заповедник "Царское Село",  
г. Санкт-Петербург

## О КОЛЛЕКЦИИ

### КОЛЛЕКЦИЯ ЦАРСКОСЕЛЬСКИЙ РОККОКО

Первая коллекция включает в себя элементы лепного декора и предметы интерьера в современном прочтении стиля Рококо. При ее создании команда разработчиков вдохновлялась интерьерами великолепного Екатерининского Дворца в Царском селе в Санкт-Петербурге. Ни одна малейшая деталь не осталась в стороне от ищущих взглядов: витиеватость декора, пышность, обилие, тонкость, торжественность воплотились в оригинальные элементы, не копирующие исторические образцы.

В коллекции **ЦАРСКОСЕЛЬСКИЙ РОККОКО** представлено 30 элементов лепного декора. Все они гармонично образуют 3 проекта, названных именами хранителей Дворца и Музейного комплекса Царское Село:



**ЛЕМУС** – в честь Веры Владимировны Лемус (1905 – 1987), которая сохраняла музейные ценности в годы Великой Отечественной войны 1941-1945 гг.;



**ВИЛЬЧКОВСКИЙ** – в честь Вильчковского Сергея Николаевича (1871 – 1928), автора путеводителя «Царское Село», вышедшего в Петербурге в 1911 г., полицмейстера дворцовых зданий Царскосельского Дворцового Управления и помощника начальника Управления;



**ЗАХАРЖЕВСКИЙ** – в честь Захаржевского Якова Васильевича (1780 – 1865), Главноуправляющего Дворцовыми Правлениями и городом Царское Село на протяжении почти 50 лет.

Каждый проект представлен в 3-х форматах, что позволяет Заказчикам с разными предпочтениями найти решение именно для своего интерьера:

Формат 1 – оформление потолка;

Формат 2 – оформление потолка и одной стены;

Формат 3 – оформление потолка и двух стен.



# КАТАЛОГ ЭЛЕМЕНТОВ

НАКЛАДКИ

ВОЛЮТЫ

УГЛОВЫЕ ЭЛЕМЕНТЫ

МОЛДИНГИ

ОКОНЧАНИЯ К МОЛДИНГАМ

МАСКАРОНЫ

ПАНЕЛИ



НАКЛАДКА

01001RC (В\*Ш\*T, ММ)

191\*176\*32

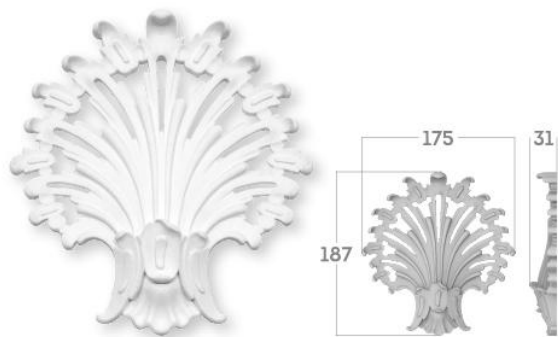

НАКЛАДКА

01002RC (В\*Ш\*T, ММ)

158\*90\*18

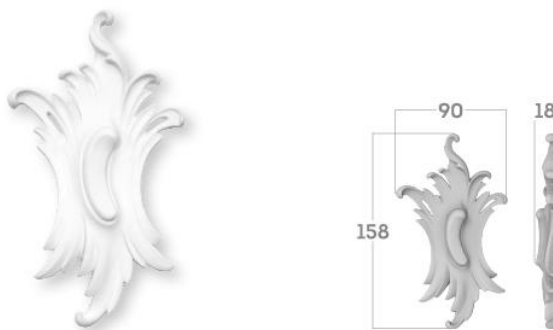

НАКЛАДКА

01003RC (В\*Ш\*T, ММ)

89\*103\*14

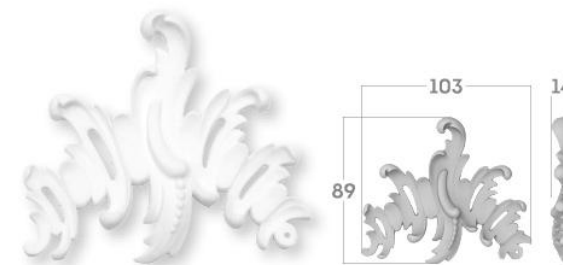

НАКЛАДКА

01004RC (В\*Ш\*T, ММ)

127\*67\*12

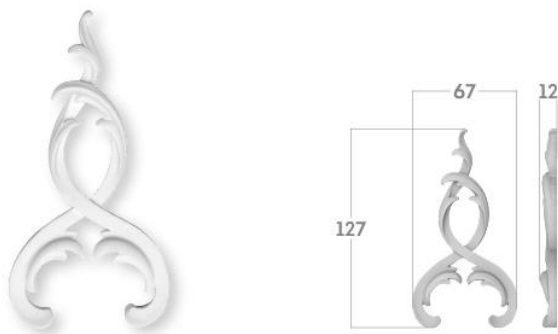

НАКЛАДКА

01005RC (В\*Ш\*T, ММ)

269\*384\*22



НАКЛАДКА

01006RC (В\*Ш\*T, ММ)

583\*241\*30

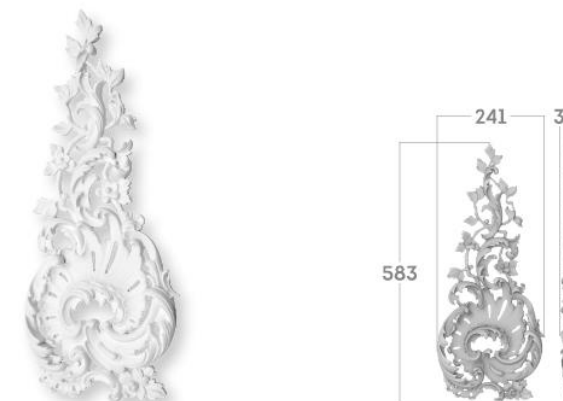

**НАКЛАДКА**

01007RC (В\*Ш\*T, ММ)

418\*221\*26

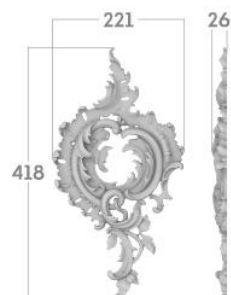

**ВОЛЮТА**

02001RC (В\*Ш\*T, ММ)

129\*69\*15

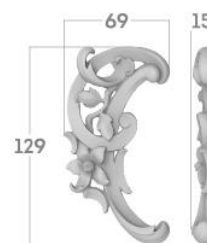

**ВОЛЮТА**

02002RC (В\*Ш\*T, ММ)

112\*66\*16

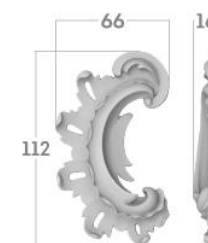

**ВОЛЮТА**

02003RC (В\*Ш\*T, ММ)

186\*103\*18

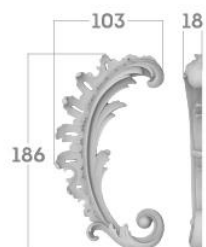

**ВОЛЮТА**

02004RC (В\*Ш\*T, ММ)

167\*107\*18

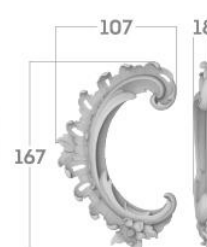

**ВОЛЮТА**

02005RC (В\*Ш\*T, ММ)

67\*35\*13

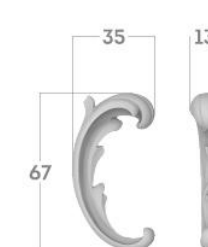

**ВОЛЮТА**

02006RC (В\*Ш\*T, ММ)

153\*61\*16



**ВОЛЮТА**

02007RC (В\*Ш\*T, ММ)

197\*72\*16

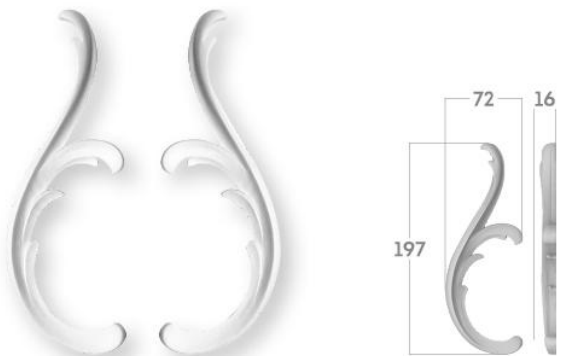

**ВОЛЮТА**

02008RC (В\*Ш\*T, ММ)

201\*78\*18

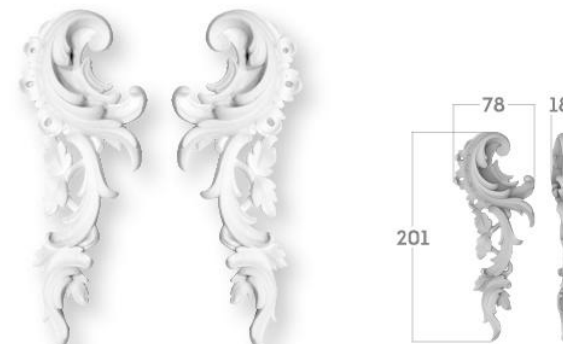

**ВОЛЮТА**

02009RC (В\*Ш\*T, ММ)

274\*121\*20

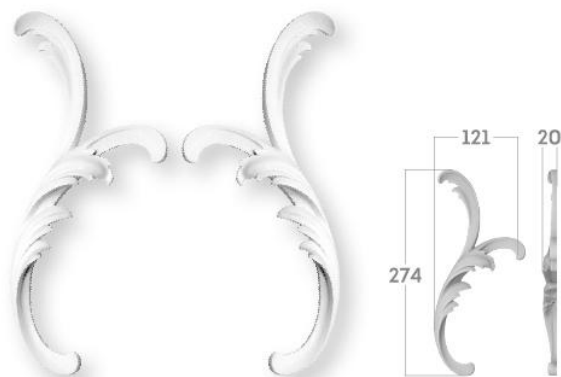

УГЛОВОЙ ЭЛЕМЕНТ

0301LRC (В\*Ш\*Т, ММ)

354\*334\*28

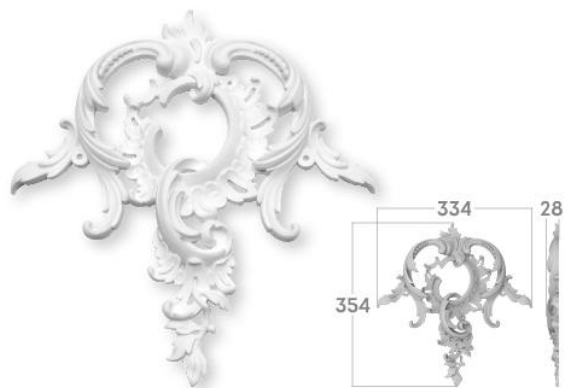

УГЛОВОЙ ЭЛЕМЕНТ

0301RRC (В\*Ш\*Т, ММ)

354\*334\*28



УГЛОВОЙ ЭЛЕМЕНТ

0302LRC (В\*Ш\*Т, ММ)

253\*183\*23

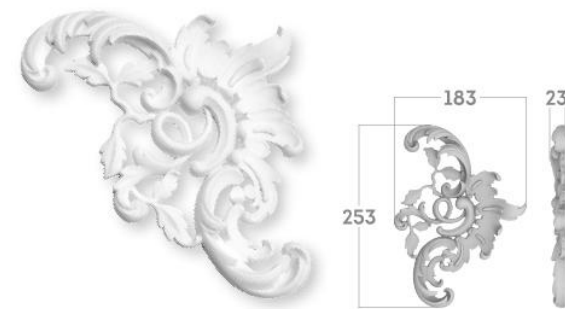

УГЛОВОЙ ЭЛЕМЕНТ

0302RRC (В\*Ш\*Т, ММ)

253\*183\*23



УГЛОВОЙ ЭЛЕМЕНТ

0303LRC (В\*Ш\*Т, ММ)

423\*274\*22

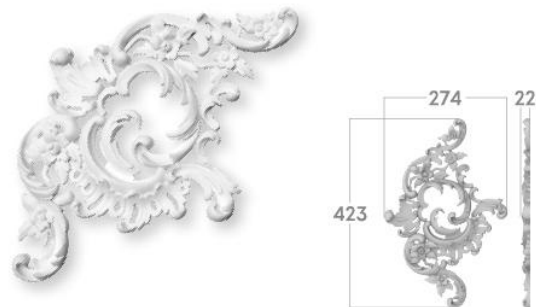

УГЛОВОЙ ЭЛЕМЕНТ

0303RRC (В\*Ш\*Т, ММ)

423\*274\*22

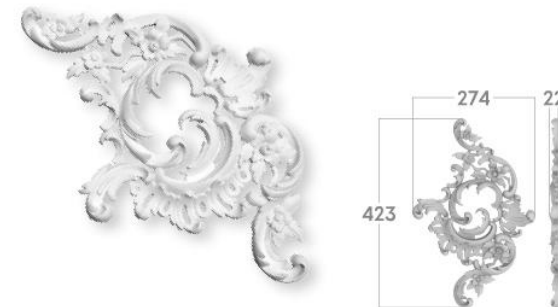

**МОЛДИНГ**

04001RC (В\*Ш\*Т, ММ)

13\*1000\*9

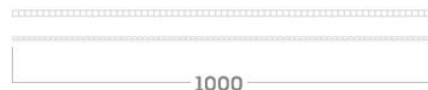
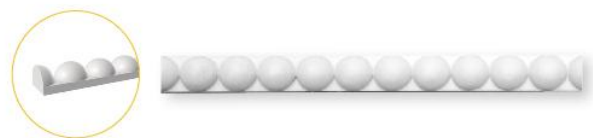

**МОЛДИНГ**

04002RC (В\*Ш\*Т, ММ)

13\*1000\*9

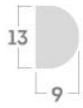
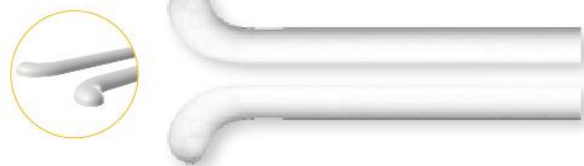

**МОЛДИНГ**

04003RC (В\*Ш\*Т, ММ)

13\*1000\*9

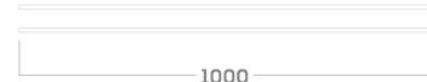

**УГЛОВОЙ ЭЛЕМЕНТ**

03004RC (В\*Ш\*Т, ММ)

150\*150\*9



**ОКОНЧАНИЕ К МОЛДИНГУ**

05301RC (В\*Ш\*Т, ММ)

57\*103\*24

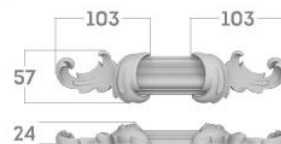

**ОКОНЧАНИЕ К МОЛДИНГУ**

05323RC (В\*Ш\*Т, ММ)

55\*91\*20

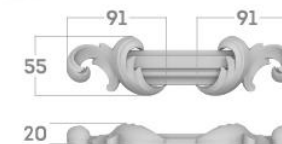

СТЫКУЕТСЯ С МОЛДИНГОМ



04001RD



04003RD

СТЫКУЕТСЯ С МОЛДИНГОМ



04301RD

СТЫКУЕТСЯ С МОЛДИНГОМ



04323RD

## МАСКАРОН

06001RC (В\*Ш\*Т, ММ)

165\*156\*31

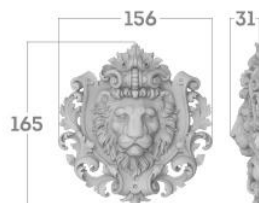

## ПАНЕЛЬ

07001RC (В\*Ш\*Т, ММ)

282\*564\*5

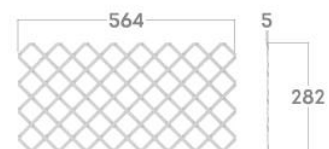
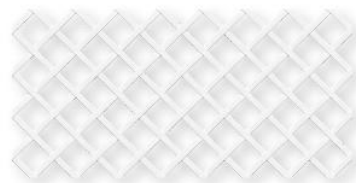



Потолок 88101RC, стр 20

# ГОТОВЫЕ РЕШЕНИЯ. ФОРМАТ 1 ОФОРМЛЕНИЕ ПОТОЛКА

ЛЕМУС

ВИЛЬЧКОВСКИЙ

ЗАХАРЖЕВСКИЙ





Потолок 88201RC, стр. 22



ГОТОВОЕ РЕШЕНИЕ ЛЕМУС. ФОРМАТ 1

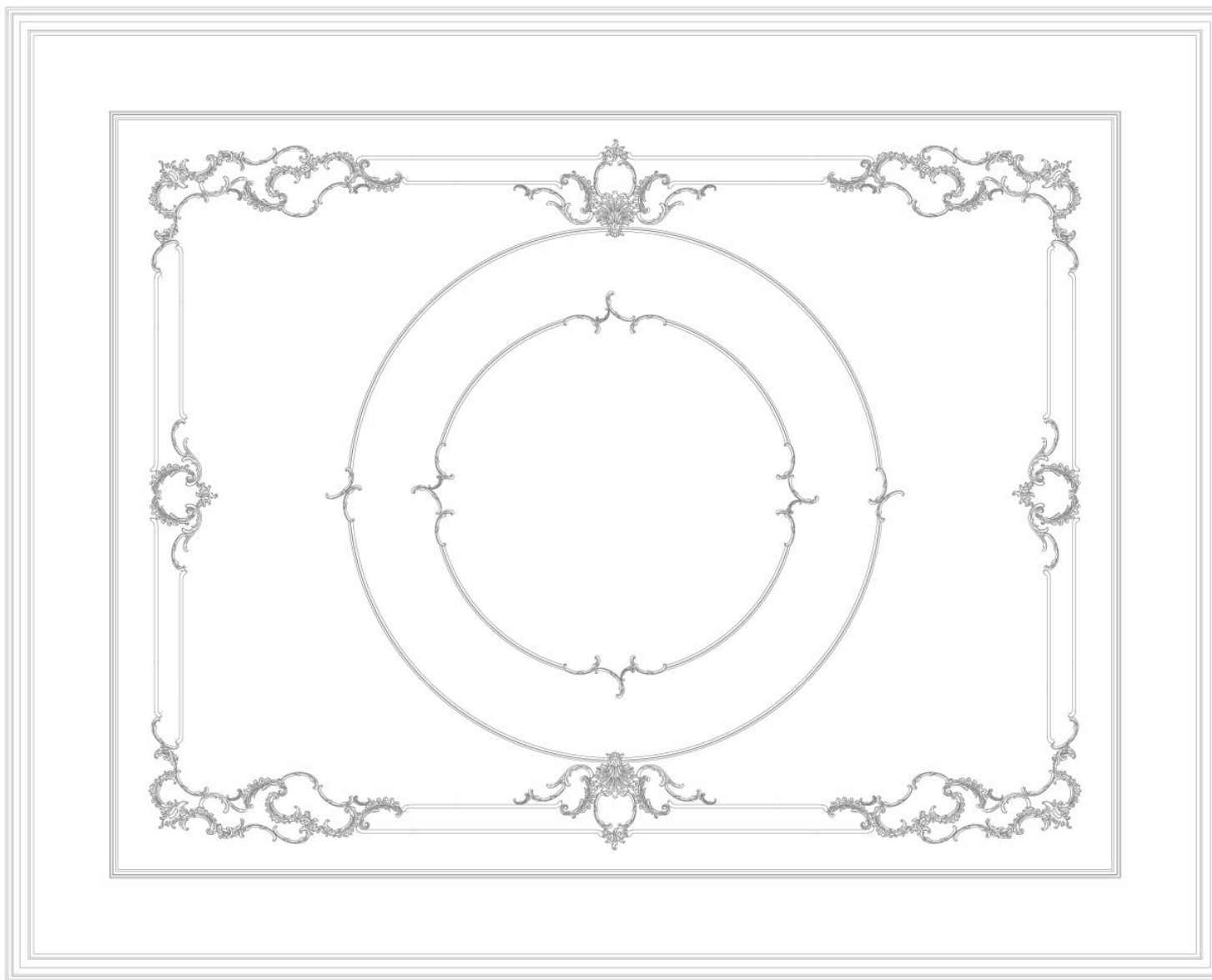

СПЕЦИФИКАЦИЯ: ГОТОВОЕ РЕШЕНИЕ ЛЕМУС. ФОРМАТ 1. ПОТОЛОК. АРТИКУЛ: 88101RC

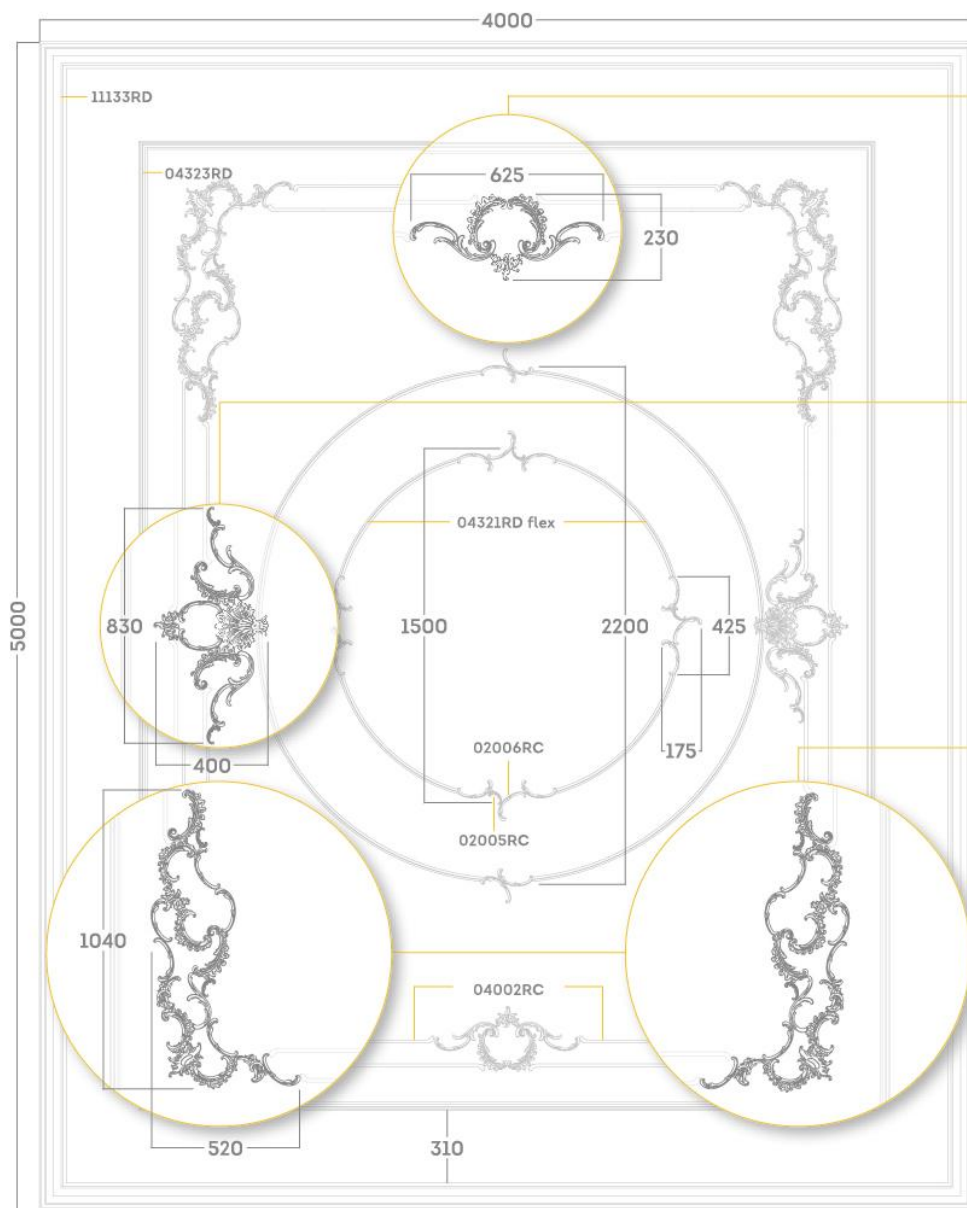

Спецификация узлов

<b>УЗЕЛ 66001RC</b>	2 шт
01003RC	1 шт
02003RC	1 пара
02006RC	1 пара
02007RC	1 пара

<b>УЗЕЛ 66003RC</b>	2 шт
01001RC	1 шт
01003RC	1 шт
02003RC	1 пара
02005RC	1 пара
02006RC	2 пары
02007RC	1 пара

<b>УЗЕЛ 66002RC</b>	2 пары
01002RC	2 шт
01003RC	2 шт
02001RC	2 пары
02003RC	2 пары
02004RC	4 пары
02005RC	2 пары
02006RC	6 пар
02007RC	1 пара

<b>ПРОЧЕЕ</b>	
02005RC	2 пары
02006RC	8 пар
04002RC	8 пар

04321RD flex	6 шт
04323RD	8 шт
11133RD	10 шт

Общая спецификация

<b>ПОТОЛОК 88101RC (5000*4000)</b>	
01001RC	2 шт
01002RC	4 шт
01003RC	8 шт
02001RC	4 пары
02003RC	8 пар
02004RC	8 пар
02005RC	8 пар
02006RC	26 пар
02007RC	6 пар
04002RC	8 пар
04321RD flex	6 шт
04323RD	8 шт
11133RD	10 шт

Размеры элементов и композиций могут иметь незначительную погрешность

ГОТОВОЕ РЕШЕНИЕ ВИЛЬЧКОВСКИЙ. ФОРМАТ 1

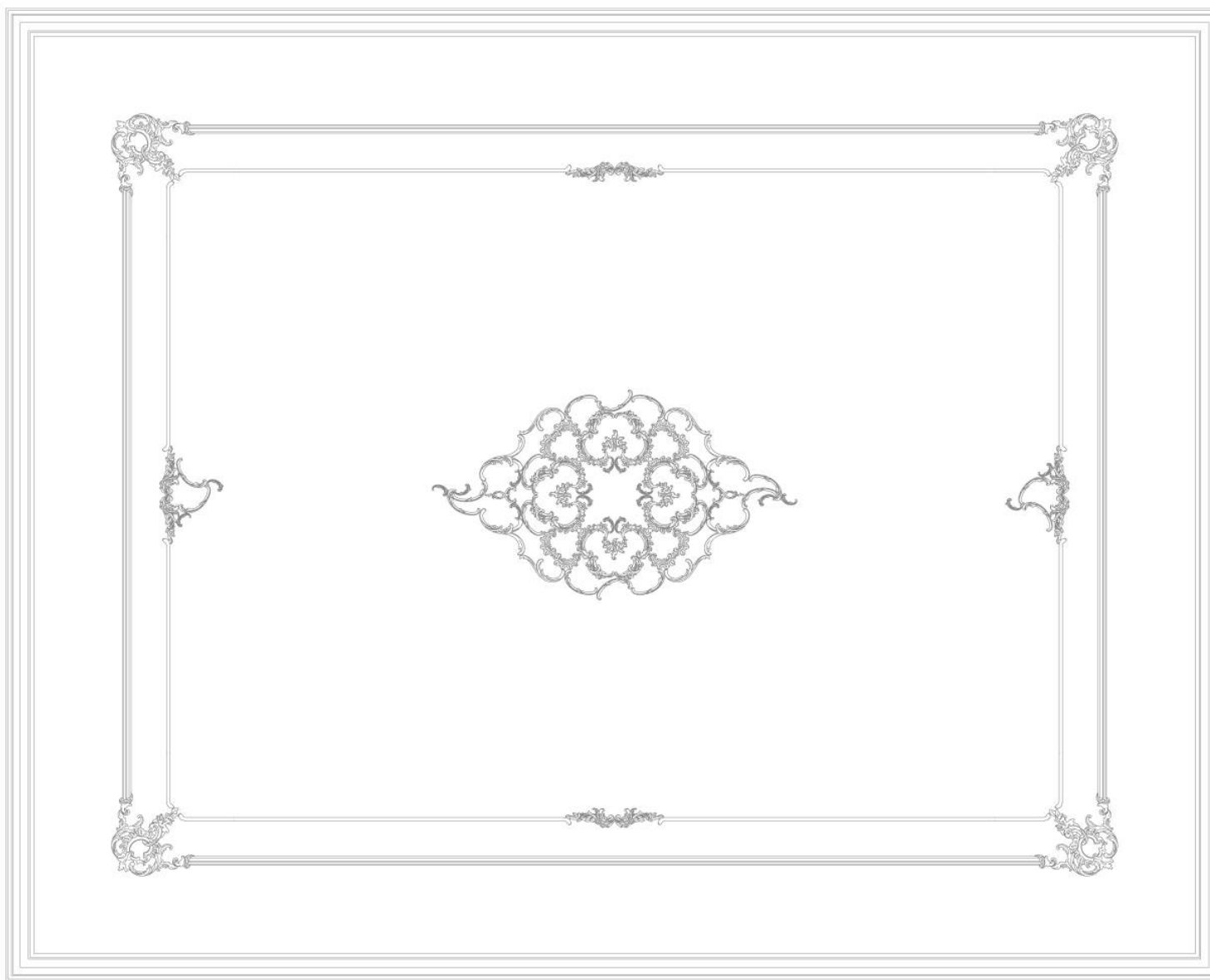

СПЕЦИФИКАЦИЯ: ГОТОВОЕ РЕШЕНИЕ ВИЛЬЧКОВСКИЙ. ФОРМАТ 1. ПОТОЛОК. АРТИКУЛ: 88201RC

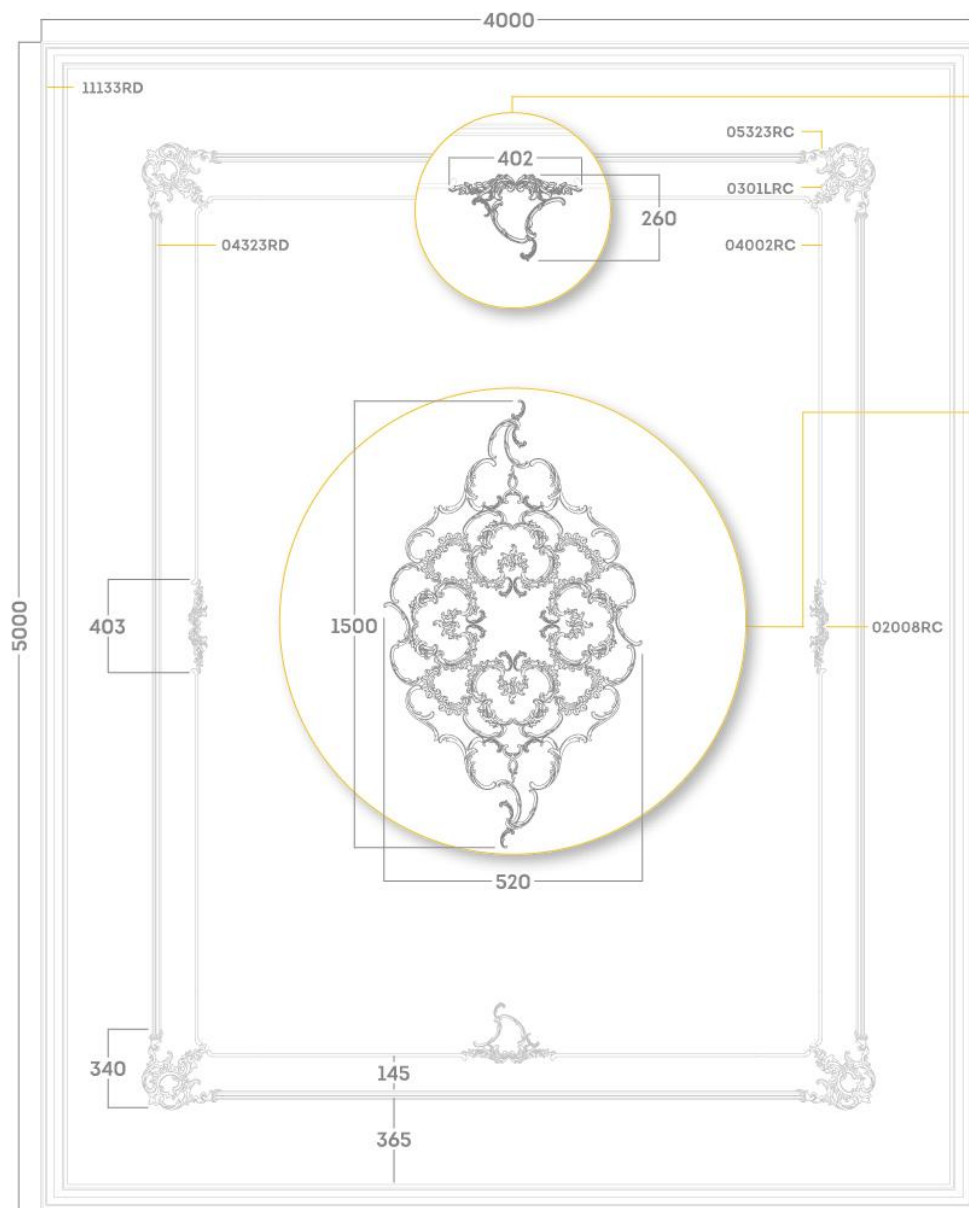

Спецификация узлов

<b>УЗЕЛ 66004RC</b>	2 шт
02005RC	1 пара
02006RC	1 пара
02008RC	1 пара

<b>РОЗЕТКА 87001RC</b>	1 шт
01003RC	4 шт
01004RC	2 шт
02001RC	4 пары
02002RC	4 пары
02004RC	4 пары
02005RC	8 пар
02006RC	7 пар
02007RC	2 пары
02009RC	2 пары

<b>ПРОЧЕЕ</b>	
0301LRC	1 шт
05323RC	1 пара
02008RC	2 пары
04323RD	6 шт
11133RD	10 шт

Общая спецификация

<b>ПОТОЛОК 88201RC (5000*4000)</b>	
01003RC	4 шт
01004RC	2 шт
02001RC	4 пары
02002RC	4 пары
02004RC	4 пары
02005RC	10 пар
02006RC	9 пар
02007RC	2 пары
02008RC	4 пары
02009RC	2 пары
0301LRC	4 шт
04002RC	4 пары
04003RC	4 шт
05323RC	4 пары
04323RD	6 шт
11133RD	10 шт

Размеры элементов и композиций могут иметь незначительную погрешность

ГОТОВОЕ РЕШЕНИЕ ЗАХАРЖЕВСКИЙ. ФОРМАТ 1

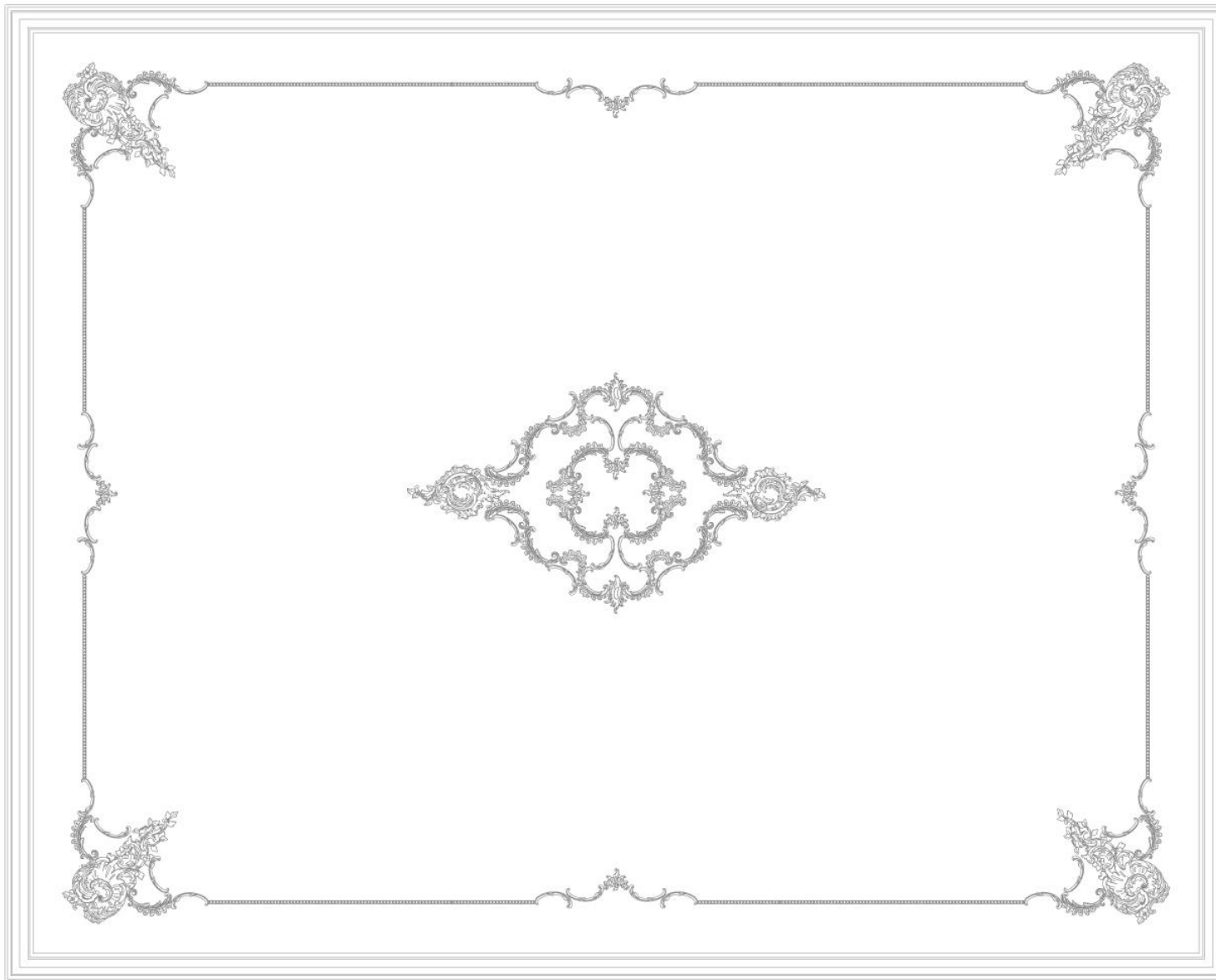

СПЕЦИФИКАЦИЯ: ГОТОВОЕ РЕШЕНИЕ ЗАХАРЖЕВСКИЙ. ФОРМАТ 1. ПОТОЛОК. АРТИКУЛ: 88301RC

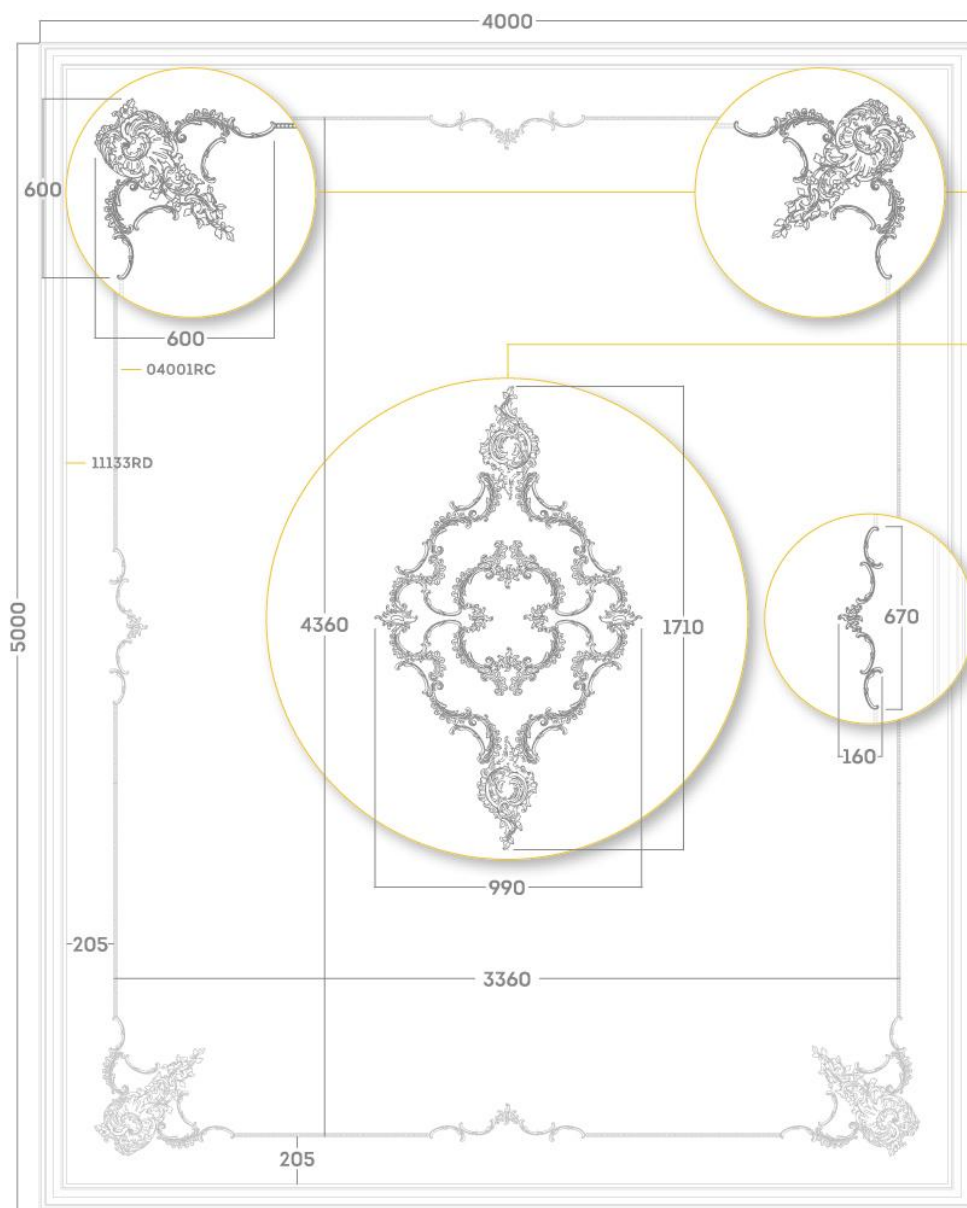

Спецификация узлов

УЗЕЛ 66006RC	2 пары
01006RC	2 шт
02003RC	2 пары
02006RC	4 пары

РОЗЕТКА 87002RC	1 шт
01002RC	2 шт
01003RC	4 шт
01007RC	2 шт
02002RC	4 пары
02003RC	6 пар
02004RC	2 пары
02006RC	6 пар

УЗЕЛ 66005RC	4 шт
01003RC	1 шт
02006RC	2 пары

ПРОЧЕЕ	
04001RC	10 шт
11133RD	10 шт

Общая спецификация

<b>ПОТОЛОК 88301RC (5000*4000)</b>	
01002RC	2 шт
01003RC	8 шт
01006RC	4 шт
01007RC	2 шт
02002RC	4 пары
02003RC	10 пар
02004RC	2 пары
02006RC	22 пары
04001RC	10 шт
11133RD	10 шт

Размеры элементов и композиций могут иметь незначительную погрешность





Потолок 88102RC, стр. 30, 32  
Стена 77102RC, стр. 31, 33

ГОТОВЫЕ РЕШЕНИЯ. ФОРМАТ 2  
ОФОРМЛЕНИЕ ПОТОЛКА И ОДНОЙ СТЕНЫ

ЛЕМУС

ВИЛЬЧКОВСКИЙ

ЗАХАРЖЕВСКИЙ



Потолок 88202RC, стр. 34, 36  
Стена 77202RC, стр. 35, 37

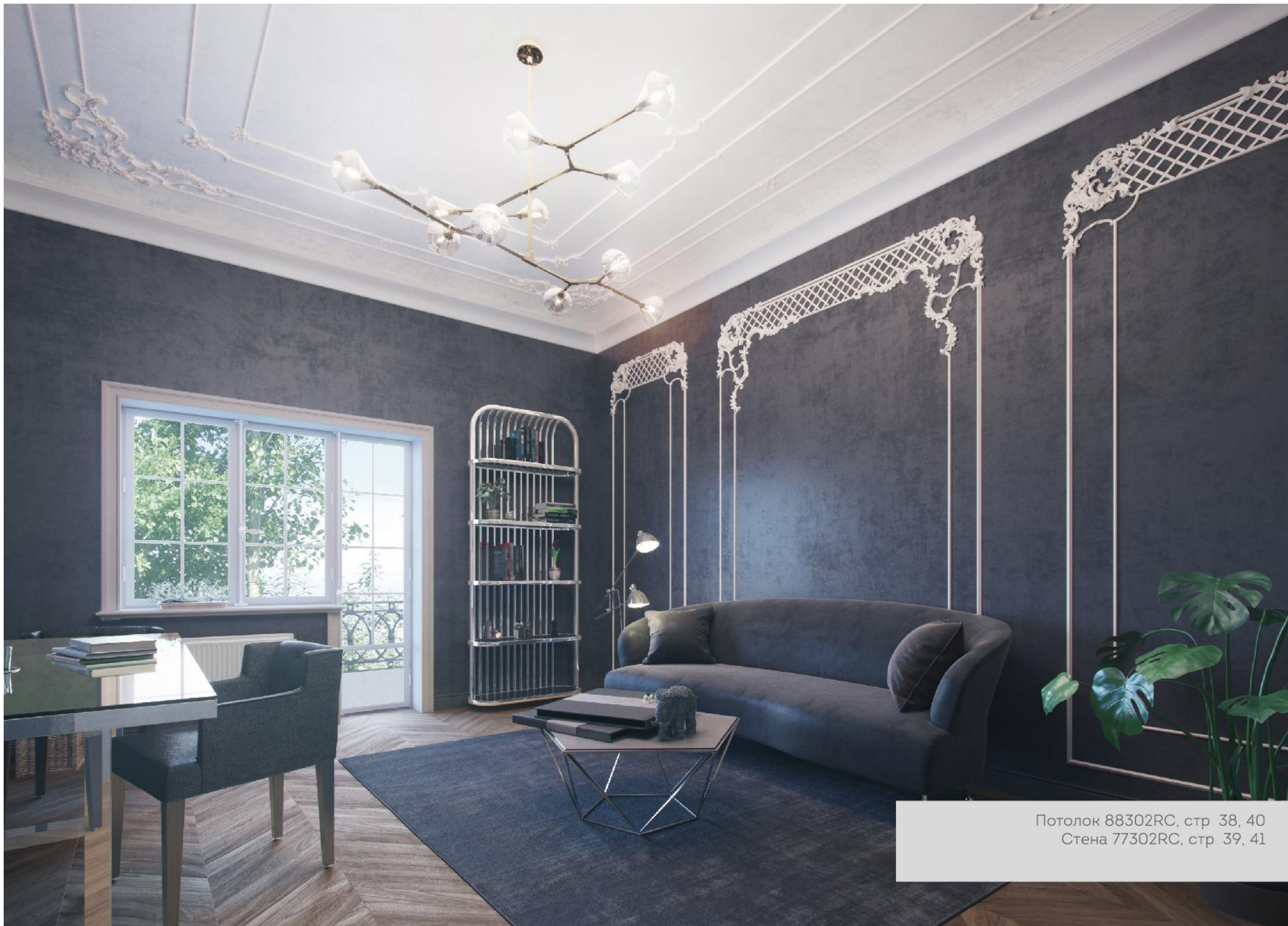

Потолок 88302RC, стр 38, 40  
Стена 77302RC, стр 39, 41

ГОТОВОЕ РЕШЕНИЕ ЛЕМУС. ФОРМАТ 2. ПОТОЛОК

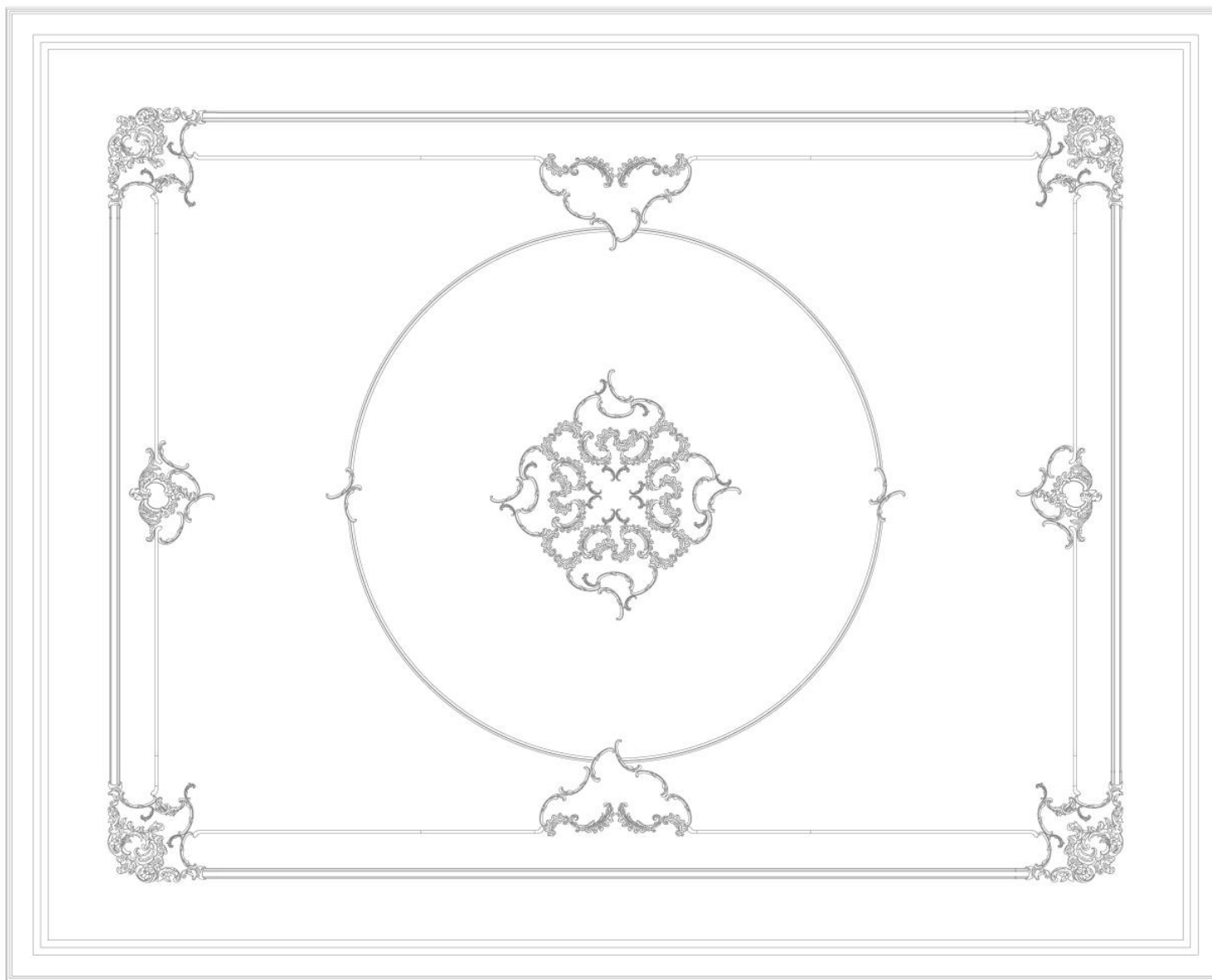

ГОТОВОЕ РЕШЕНИЕ ЛЕМУС. ФОРМАТ 2. СТЕНА

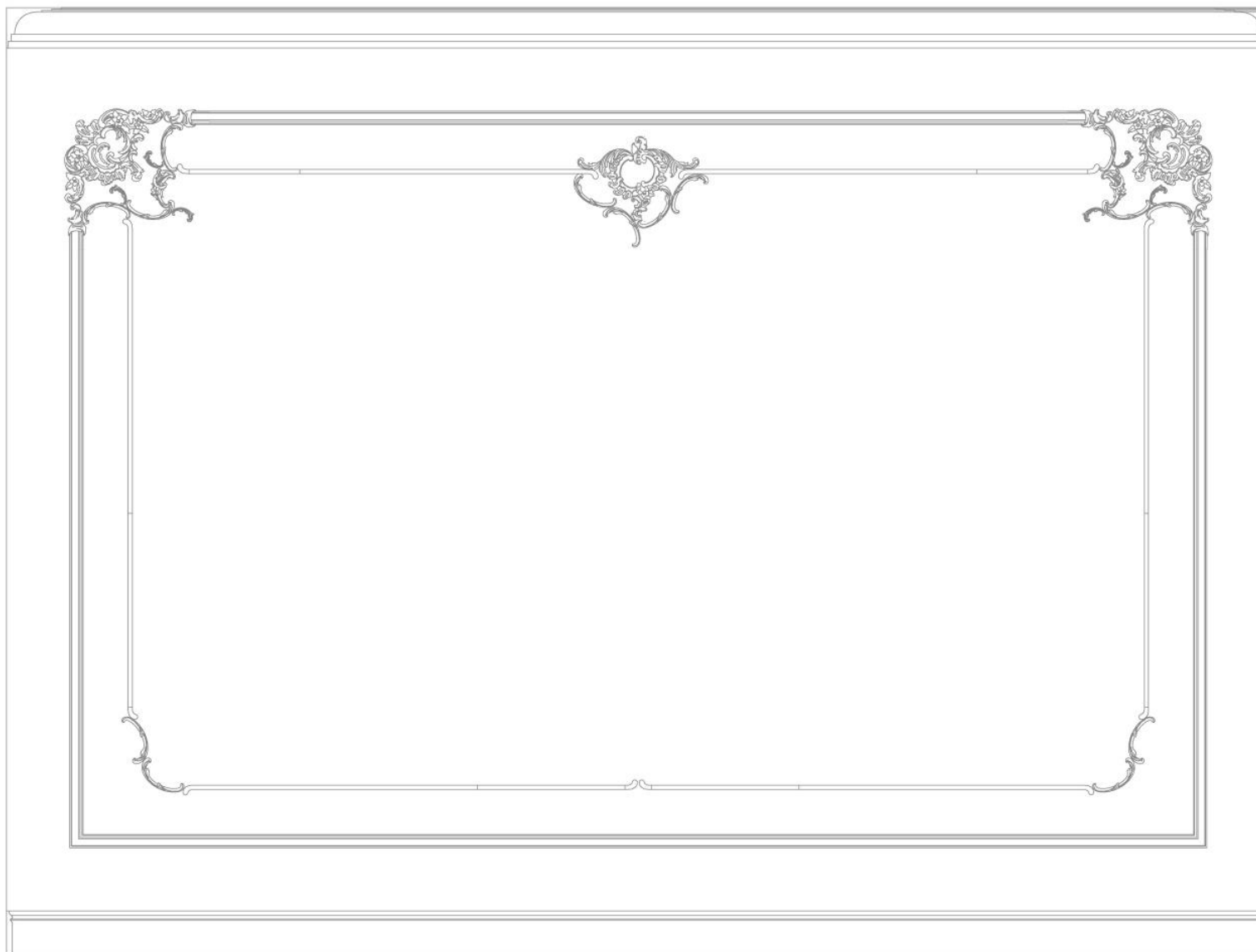

СПЕЦИФИКАЦИЯ: ГОТОВОЕ РЕШЕНИЕ ЛЕМУС. ФОРМАТ 2. ПОТОЛОК. АРТИКУЛ: 88102RC

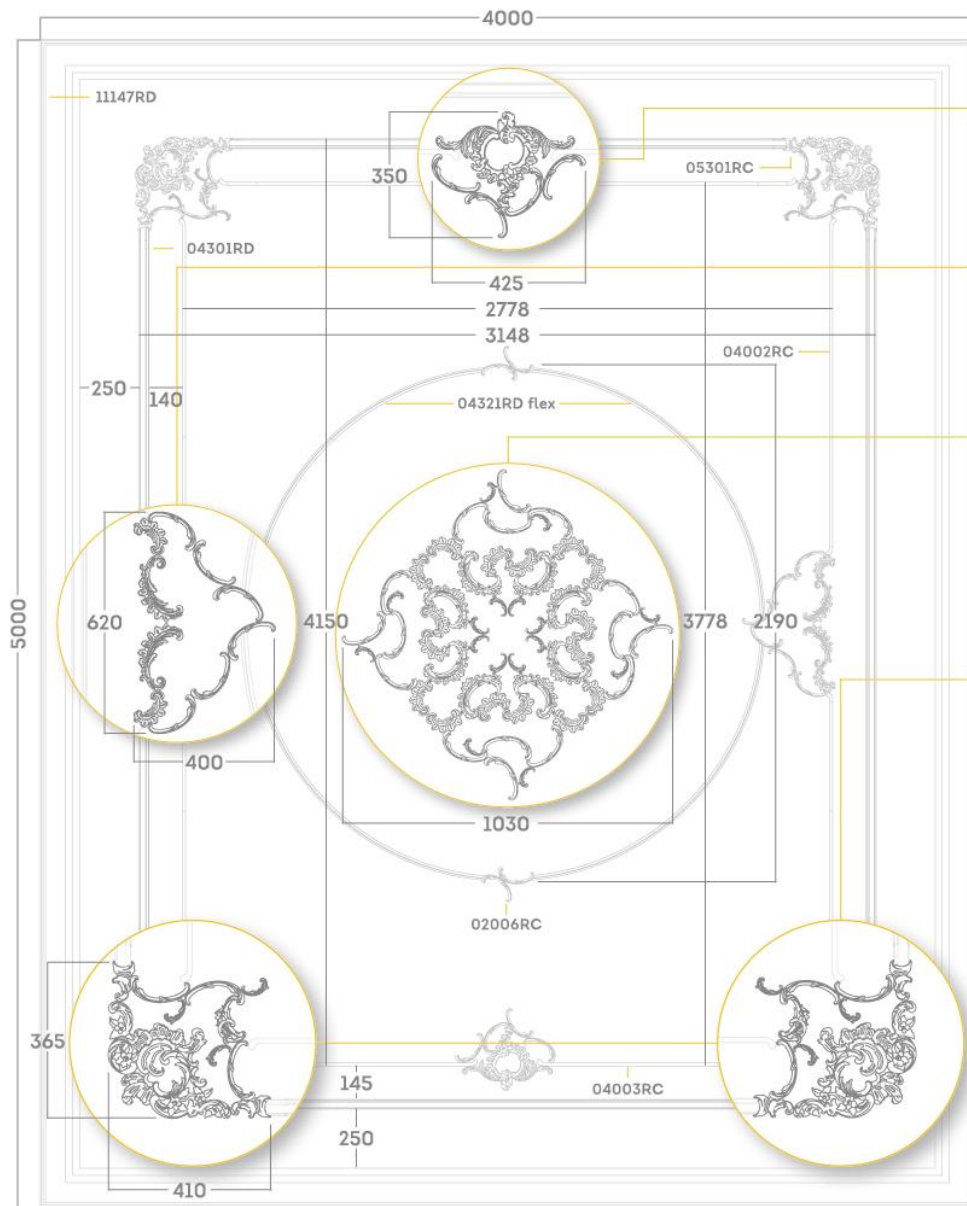

Спецификация узлов

<b>УЗЕЛ 66009RC</b>	2 шт
01005RC	1 шт
02006RC	2 пары
<b>УЗЕЛ 66008RC</b>	2 шт
02002RC	1 пара
02003RC	1 пара
02006RC	3 пары
<b>РОЗЕТКА 87003RC</b>	1 шт
02002RC	8 пар
02004RC	4 пары
02005RC	8 пар
02006RC	8 пар
<b>УЗЕЛ 66007RC</b>	2 пары
02001RC	1 пара
02005RC	3 пары
02006RC	3 пары
0303LRC	1 шт
0303RRC	1 шт
<b>ПРОЧЕЕ</b>	
02006RC	2 пары
04002RC	4 пары
04003RC	3 шт
05301RC	4 пары
04321RDflex	4 шт
04301RD	6 шт
11147RD	10 шт

Общая спецификация

<b>ПОТОЛОК 88102RC (5000*4000)</b>	
01005RC	2 шт
02001RC	2 пары
02002RC	10 пар
02003RC	2 пары
02004RC	4 пары
02005RC	14 пар
02006RC	26 пар
0303LRC	2 шт
0303RRC	2 шт
04002RC	4 пары
04003RC	3 шт
05301RC	4 пары
04321RD flex	4 шт
04301RD	6 шт
11147RD	10 шт

СПЕЦИФИКАЦИЯ: ГОТОВОЕ РЕШЕНИЕ ЛЕМУС. ФОРМАТ 2. СТЕНА. АРТИКУЛ: 77102RC

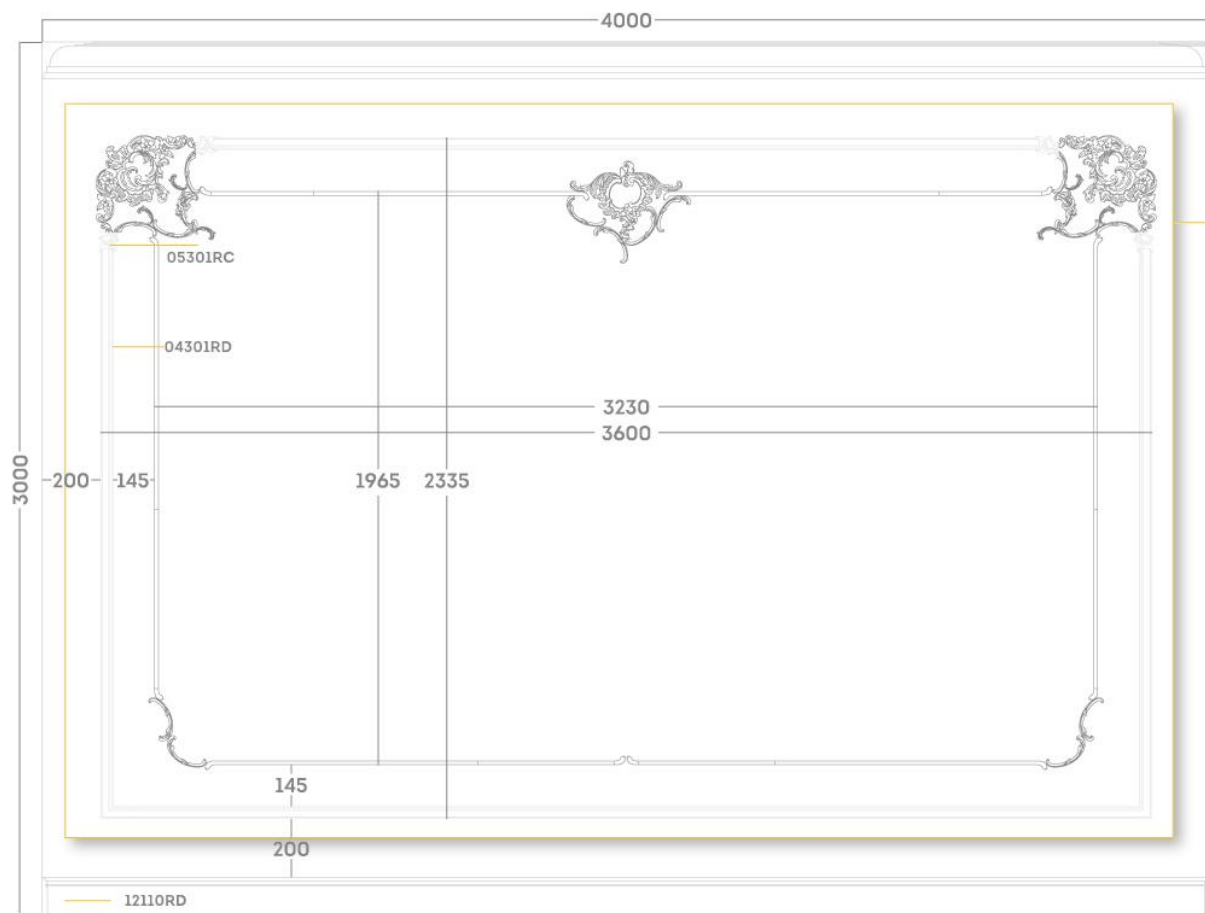

Спецификация узлов

<b>УЗЕЛ 66010RC</b>	1 шт
01005RC	1 шт
02001RC	1 пара
02005RC	3 пары
02006RC	7 пар
0303LRC	1 шт
0303RRC	1 шт
04002RC	3 пары
04003RC	5 шт

ПРОЧЕЕ

05301RC	2 пары
04301RD	6 шт
12110RD	9 шт

Общая спецификация СТЕНА 77102RC (4000\*3000)

01005RC	1 шт	0303RRC	1 шт	04301RD	6 шт
02001RC	1 пара	04002RC	3 пары	12110RD	6 шт
02005RC	3 пары	04003RC	5 шт		
02006RC	7 пар	05301RC	2 пары		
0303LRC	1 шт				

Размеры элементов и композиций могут иметь незначительную погрешность



ГОТОВОЕ РЕШЕНИЕ ВИЛЬЧКОВСКИЙ ФОРМАТ 2. ПОТОЛОК

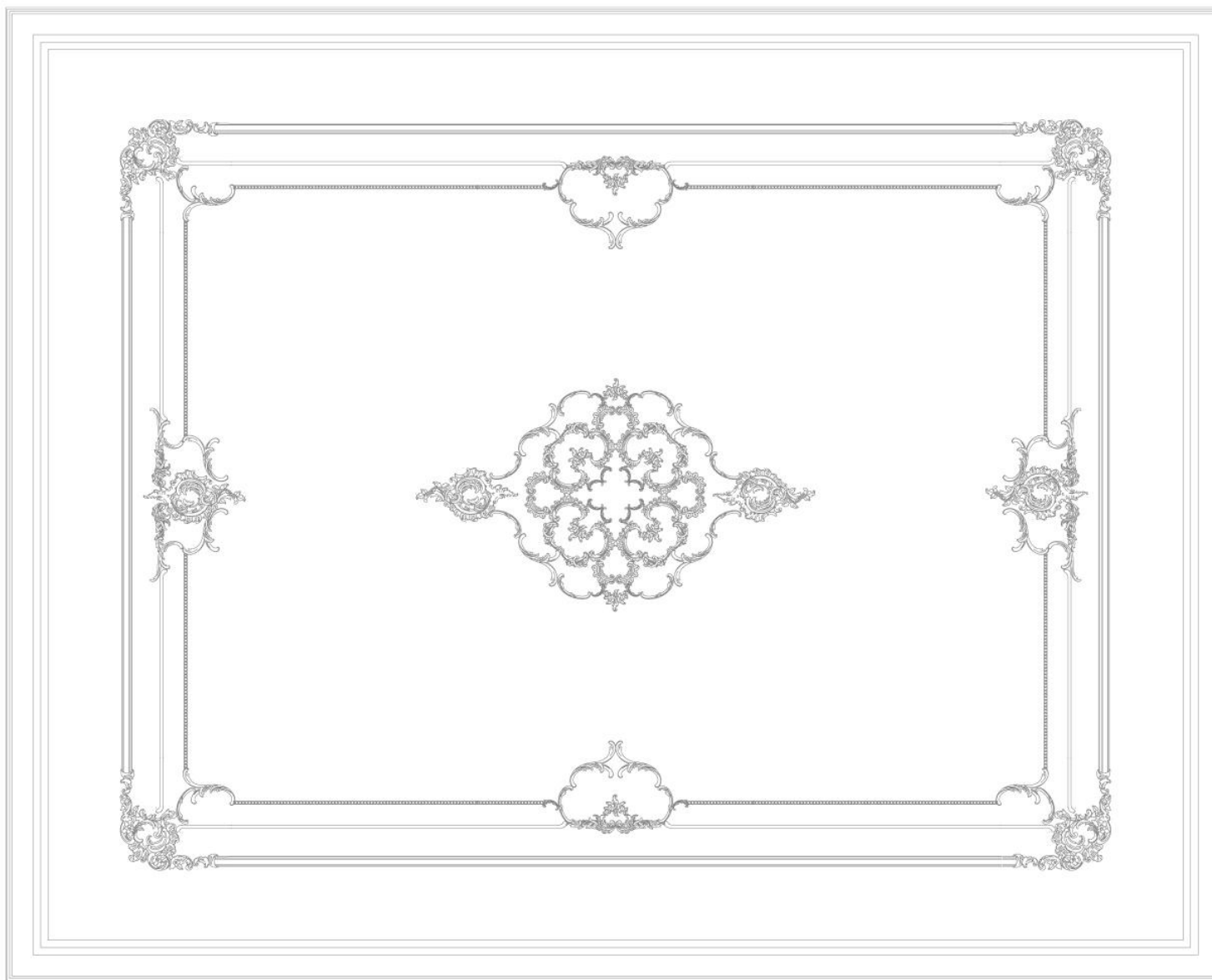

ГОТОВОЕ РЕШЕНИЕ ВИЛЬЧКОВСКИЙ ФОРМАТ 2. СТЕНА

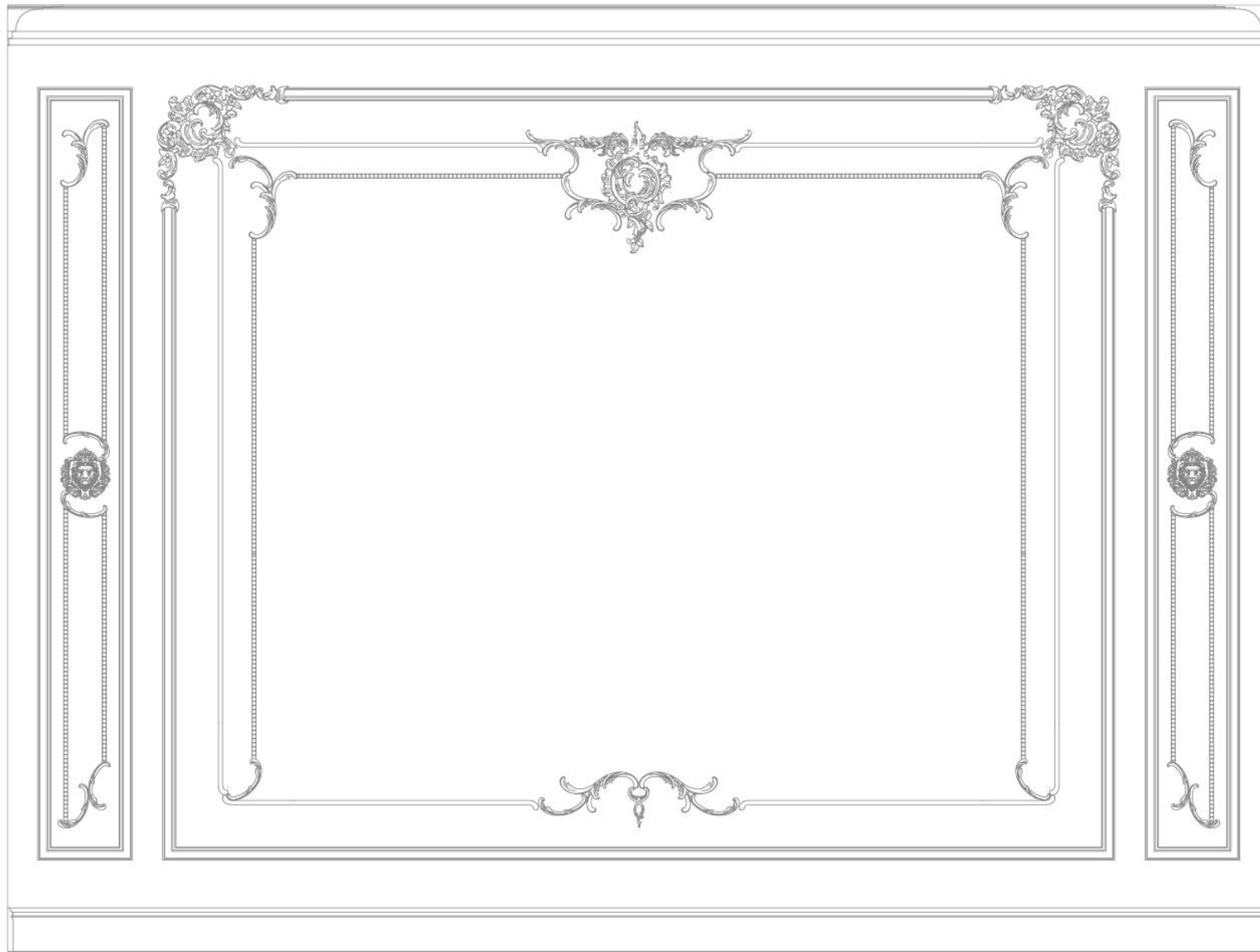

СПЕЦИФИКАЦИЯ: ГОТОВОЕ РЕШЕНИЕ ВИЛЬЧКОВСКИЙ. ФОРМАТ 2. ПОТОЛОК. АРТИКУЛ: 88202RC

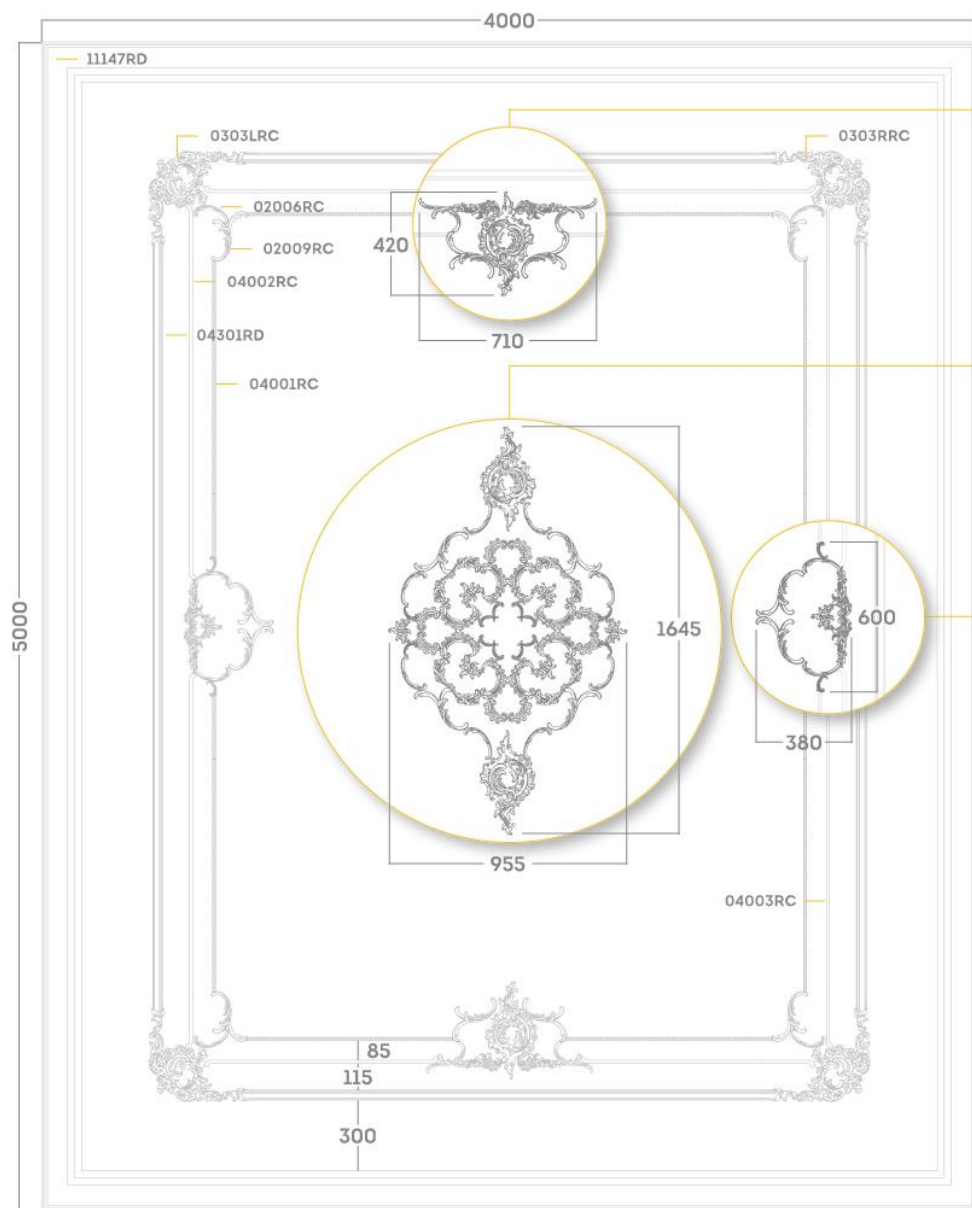

Спецификация узлов

<b>УЗЕЛ 66012RC</b>	2 шт
01007RC	1 шт
02007RC	1 пара
02008RC	1 пара
02009RC	1 пара
<b>РОЗЕТКА 87004RC</b>	1 шт
01003RC	6 шт
01007RC	2 шт
02001RC	4 пары
02002RC	4 пары
02004RC	4 пары
02005RC	6 пар
02006RC	4 пары
02009RC	2 пары
<b>УЗЕЛ 66011RC</b>	2 шт
01003RC	1 шт
02005RC	1 пара
02006RC	1 пара
02008RC	1 пара
02009RC	1 пара
<b>ПРОЧЕЕ</b>	
02006RC	2 пары
02009RC	2 пары
0303LRC	2 шт
0303RRC	2 шт
04001RC	10 шт
04002RC	4 пары
04003RC	4 шт
05301RC	4 пары
04301RD	6 шт
11147RD	10 шт

Общая спецификация

<b>ПОТОЛОК 88202RC (5000*4000)</b>	
01003RC	8 шт
01007RC	4 шт
02001RC	4 пары
02002RC	4 пары
02004RC	4 пары
02005RC	8 пар
02006RC	8 пар
02007RC	2 пары
02008RC	4 пары
02009RC	8 пар
0303LRC	2 шт
0303RRC	2 шт
04001RC	10 шт
04002RC	4 пары
04003RC	4 шт
05301RC	4 пары
04301RD	6 шт
11147RD	10 шт

СПЕЦИФИКАЦИЯ: ГОТОВОЕ РЕШЕНИЕ. ВИЛЬЧКОВСКИЙ. ФОРМАТ 2. СТЕНА. АРТИКУЛ: 77202RC

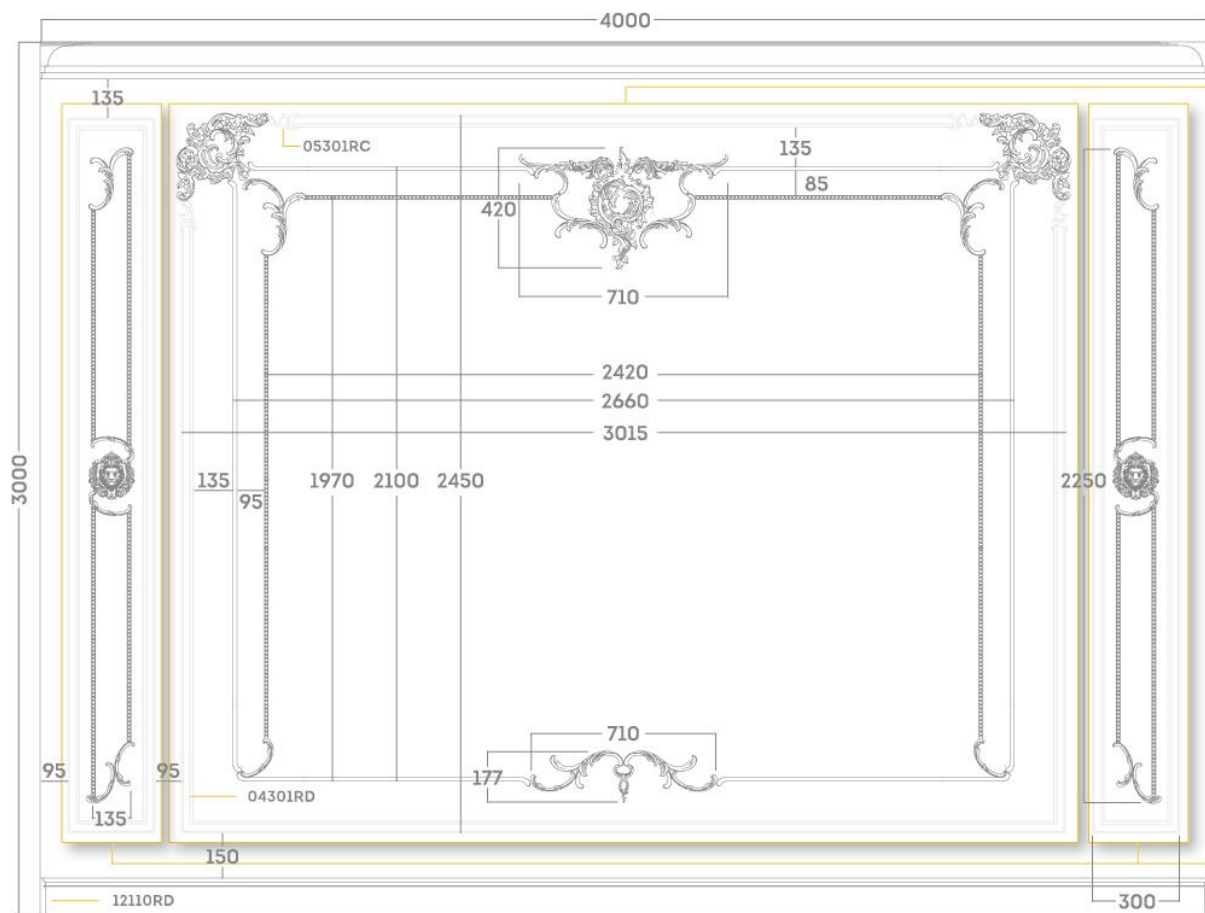

Спецификация узлов

<b>УЗЕЛ 66013RC</b>	1 шт
01004RC	1 шт
01007RC	1 шт
02006RC	3 пары
02007RC	1 пара
02008RC	1 пара
02009RC	3 пары
0303LRC	1 шт
0303RRC	1 шт
04001RC	6 шт
04002RC	3 пары
04003RC	2 шт

<b>УЗЕЛ 66014RC</b>	1 пара
02006RC	4 пары
02009RC	1 пара
04001RC	8 шт
06001RC	2 шт

<b>ПРОЧЕЕ</b>	
05301RC	2 пары
04301RD	9 шт
12110RD	9 шт

Общая спецификация СТЕНА 77202RC (4000\*3000)

01004RC	1 шт	0303LRC	1 шт	04301RD	9 шт
01007RC	1 шт	0303RRC	1 шт	12110RD	9 шт
02006RC	7 пар	04001RC	14 шт		
02007RC	1 пара	04002RC	3 пары		
02008RC	1 пара	04003RC	2 шт		
02009RC	4 пары	05301RC	2 пары		
		06001RC	2 шт		

Размеры элементов и композиций могут иметь незначительную погрешность

ГОТОВОЕ РЕШЕНИЕ ЗАХАРЖЕВСКИЙ ФОРМАТ 2. ПОТОЛОК

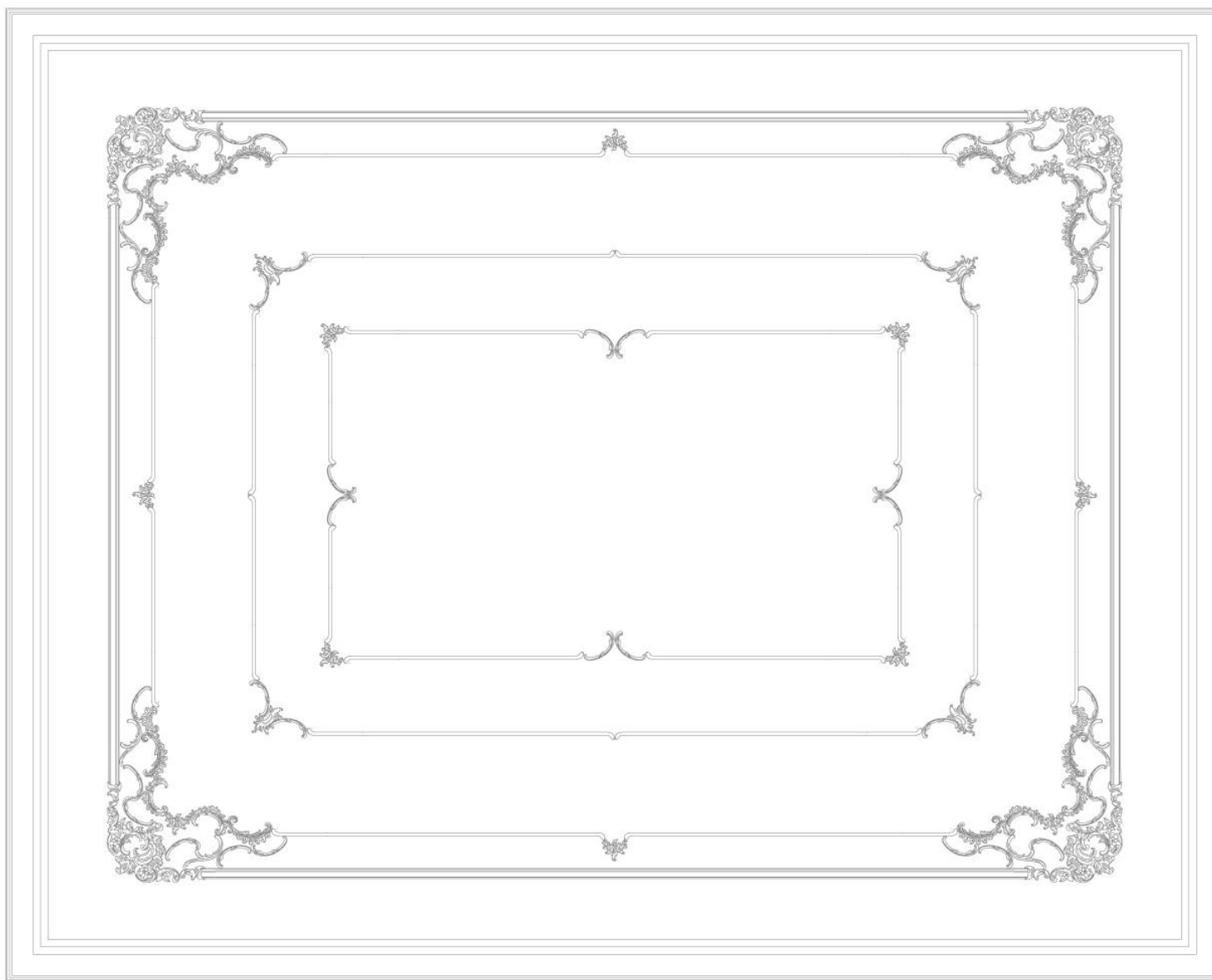

ГОТОВОЕ РЕШЕНИЕ ЗАХАРЖЕВСКИЙ ФОРМАТ 2. СТЕНА

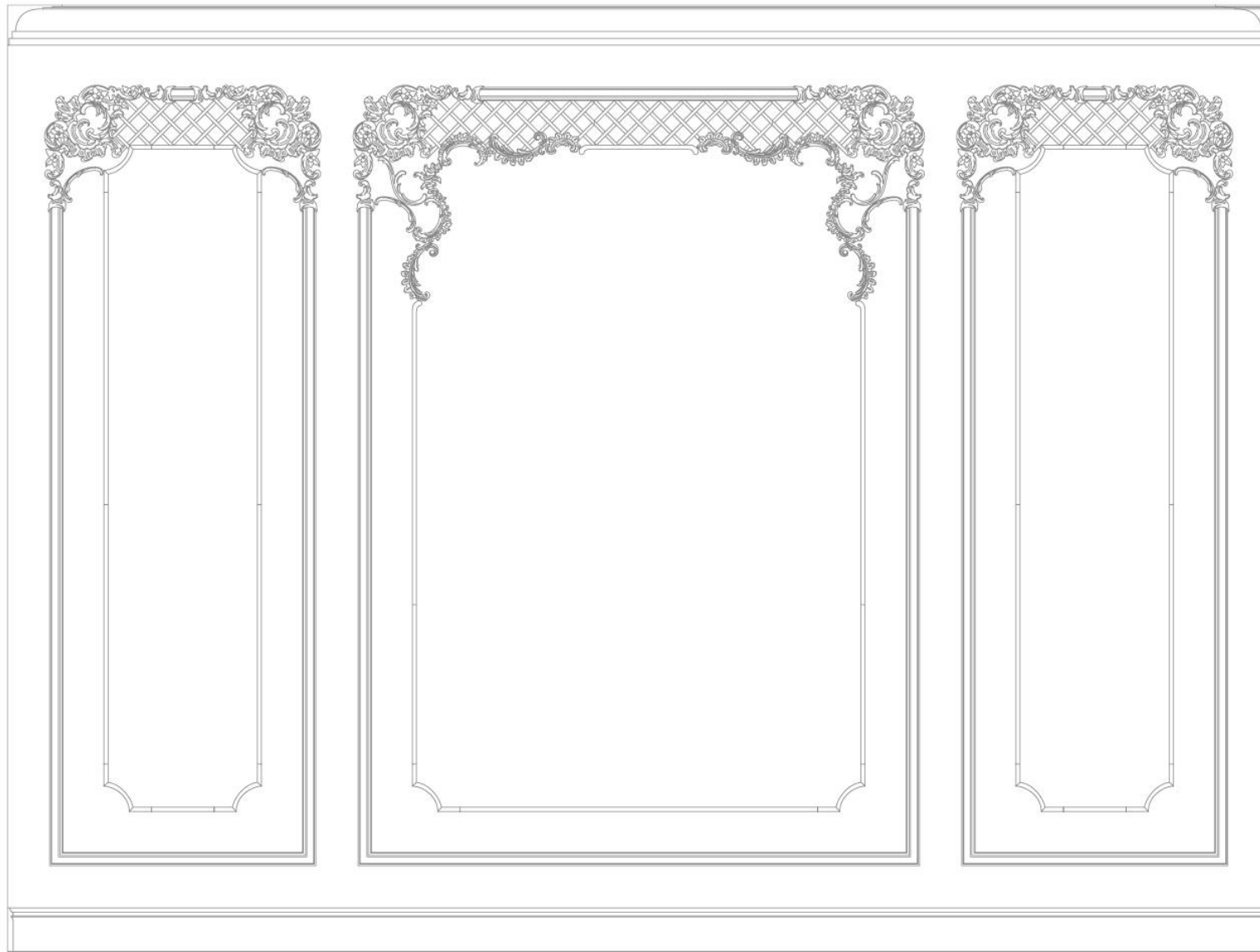

СПЕЦИФИКАЦИЯ: ГОТОВОЕ РЕШЕНИЕ. ЗАХАРЖЕВСКИЙ. ФОРМАТ 2. ПОТОЛОК. АРТИКУЛ: 88302RC

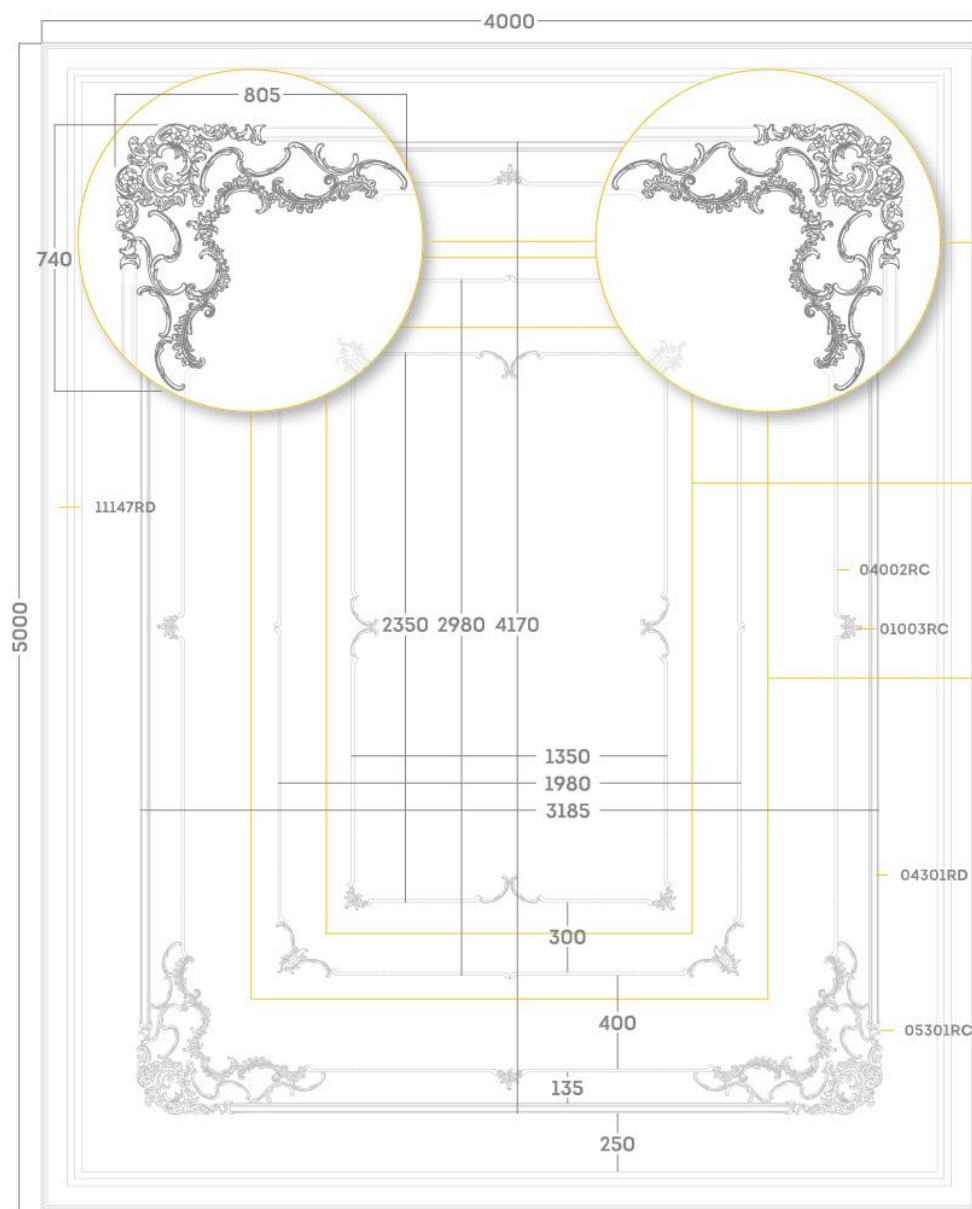

Спецификация узлов

Узел 66015RC	2 пары
01003RC	2 шт
02002RC	1 пара
02003RC	2 пары
02004RC	2 пары
02006RC	8 пар
02007RC	2 пары
0303LRC	1 шт
0303RRC	1 шт

Узел 66016RC	1 шт
01003RC	4 шт
02006RC	4 пары
04002RC	4 пары

Узел 66017RC	1 шт
01002RC	4 шт
02006RC	4 пары
04002RC	4 пары

ПРОЧЕЕ	
01003RC	4 шт
04002RC	4 пары
05301RC	4 пары
04301RD	6 шт
11147RD	10 шт

Общая спецификация

ПОТОЛОК 88302RC (5000*4000)	
01002RC	4 шт
01003RC	12 шт
02002RC	2 пары
02003RC	4 пары
02004RC	4 пары
02006RC	20 пар
02007RC	4 пары
0303LRC	2 шт
0303RRC	2 шт
04002RC	12 пар

04301RD	6 шт
11147RD	10 шт

СПЕЦИФИКАЦИЯ: ГОТОВОЕ РЕШЕНИЕ ЗАХАРЖЕВСКИЙ. ФОРМАТ 2. СТЕНА. АРТИКУЛ: 77302RC

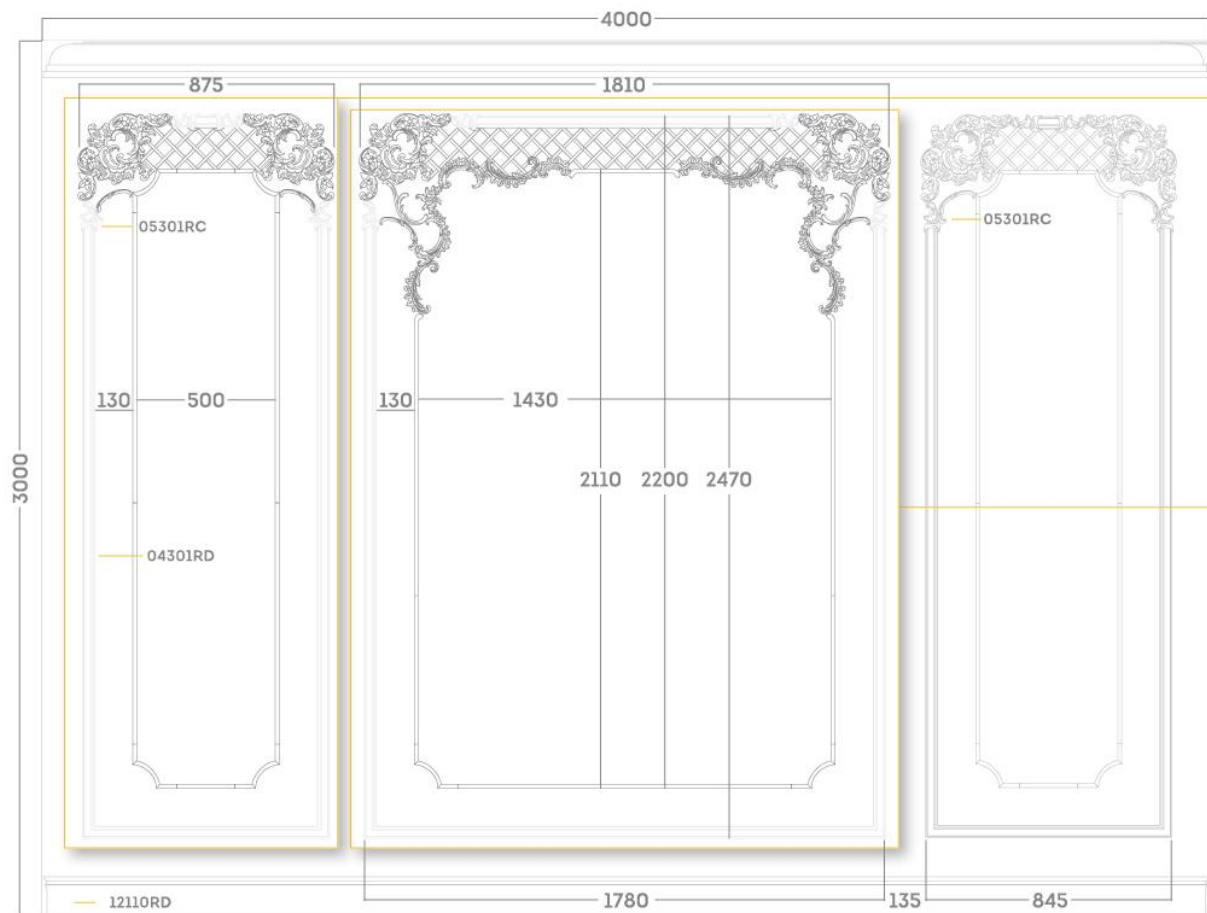

Спецификация узлов

<b>УЗЕЛ 66019RC</b>	2 шт
02006RC	1 пара
0303LRC	1 шт
0303RRC	1 шт
03004RC	2 пары
04003RC	4 шт
07001RC	1 шт

<b>УЗЕЛ 66018RC</b>	1 шт
01003RC	2 шт
02002RC	1 пара
02003RC	2 пары
02004RC	2 пары
02006RC	1 пара
02007RC	1 пара
0303LRC	1 шт
0303RRC	1 шт
03004RC	1 пара
04002RC	1 пара
04003RC	2 шт
07001RC	2 шт

<b>ПРОЧЕЕ</b>	
05301RC	6 пар
04301RD	7 шт
12110RD	9 шт

Общая спецификация СТЕНА 77302RC (4000\*3000)

01003RC	2 шт	0303LRC	3 шт	04301RD	7 шт
02002RC	1 пара	0303RRC	3 шт	12110RD	9 шт
02003RC	2 пары	03004RC	5 пар		
02004RC	2 пары	04002RC	1 пара		
02006RC	3 пары	04003RC	10 шт		
02007RC	1 пара	07001RC	4 шт		
		05301RC	6 пар		

Размеры элементов и композиций могут иметь незначительную погрешность





Потолок 88103RC, стр 46, 49  
Стена 77103RC, стр 47, 50  
Стена 77113RC, стр 48, 51

ГОТОВЫЕ РЕШЕНИЯ. ФОРМАТ 3  
ОФОРМЛЕНИЕ ПОТОЛКА И ДВУХ СТЕН

ЛЕМУС

ВИЛЬЧКОВСКИЙ

ЗАХАРЖЕВСКИЙ



Потолок 88203RC, стр. 52, 55  
Стена 77203RC, стр. 53, 56  
Стена 77213RC, стр. 54, 57



Потолок 88303RC, стр 58, 61  
Стена 77303RC, стр 59, 62  
Стена 77313RC, стр 60, 63

ГОТОВОЕ РЕШЕНИЕ ЛЕМУС ФОРМАТ 3. ПОТОЛОК

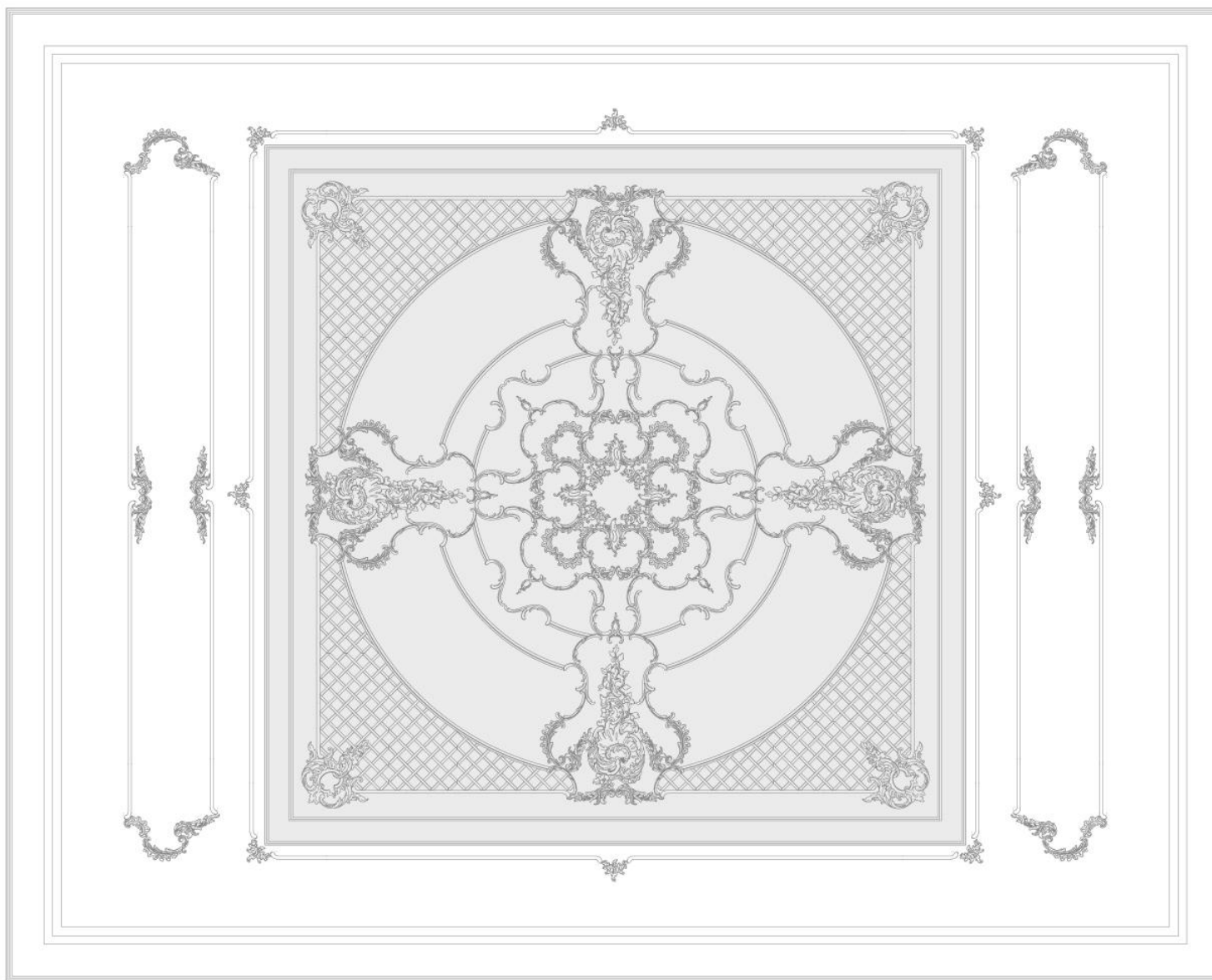

ГОТОВОЕ РЕШЕНИЕ ЛЕМУС ФОРМАТ 3. СТЕНА 1

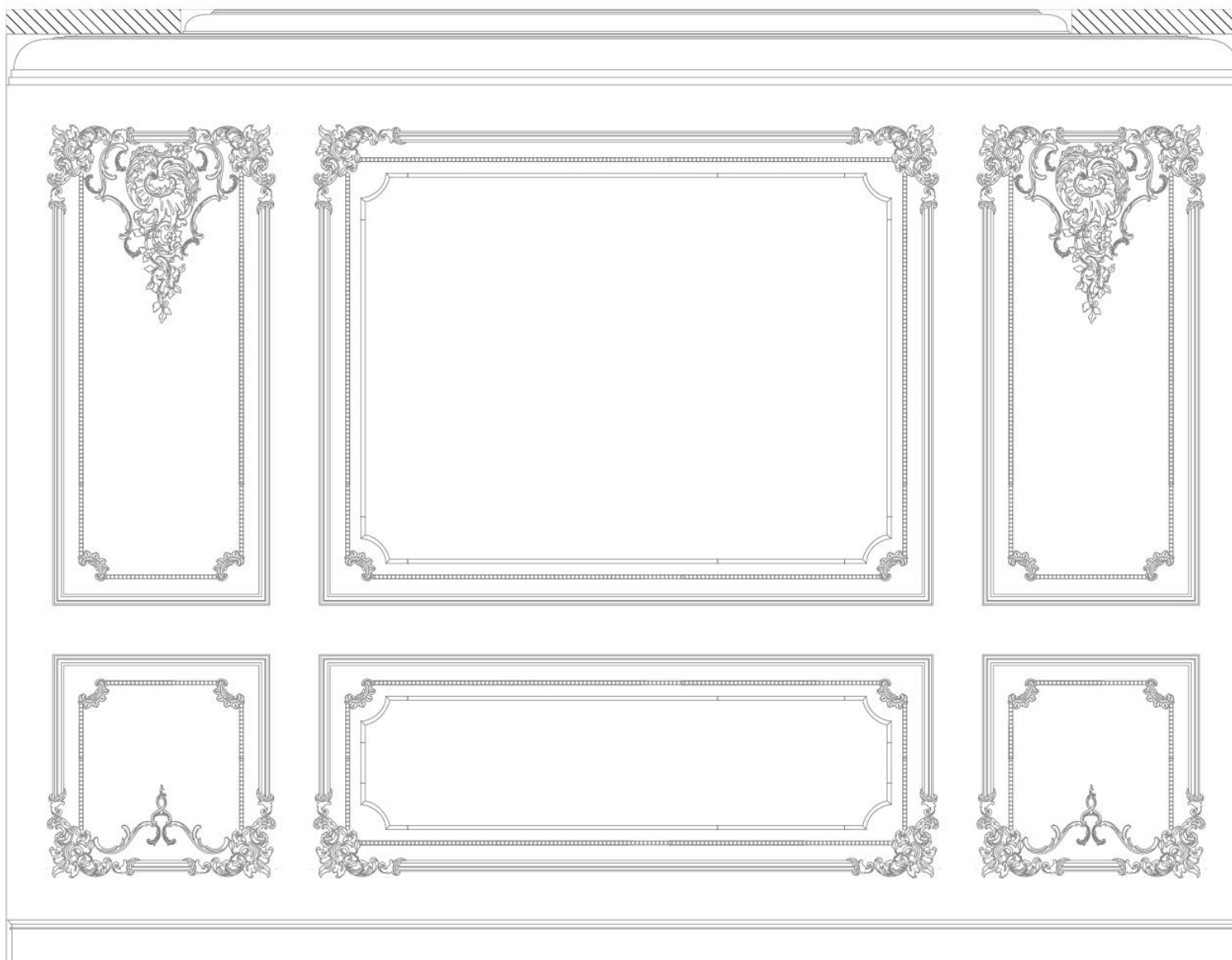

ГОТОВОЕ РЕШЕНИЕ ЛЕМУС ФОРМАТ 3. СТЕНА 2

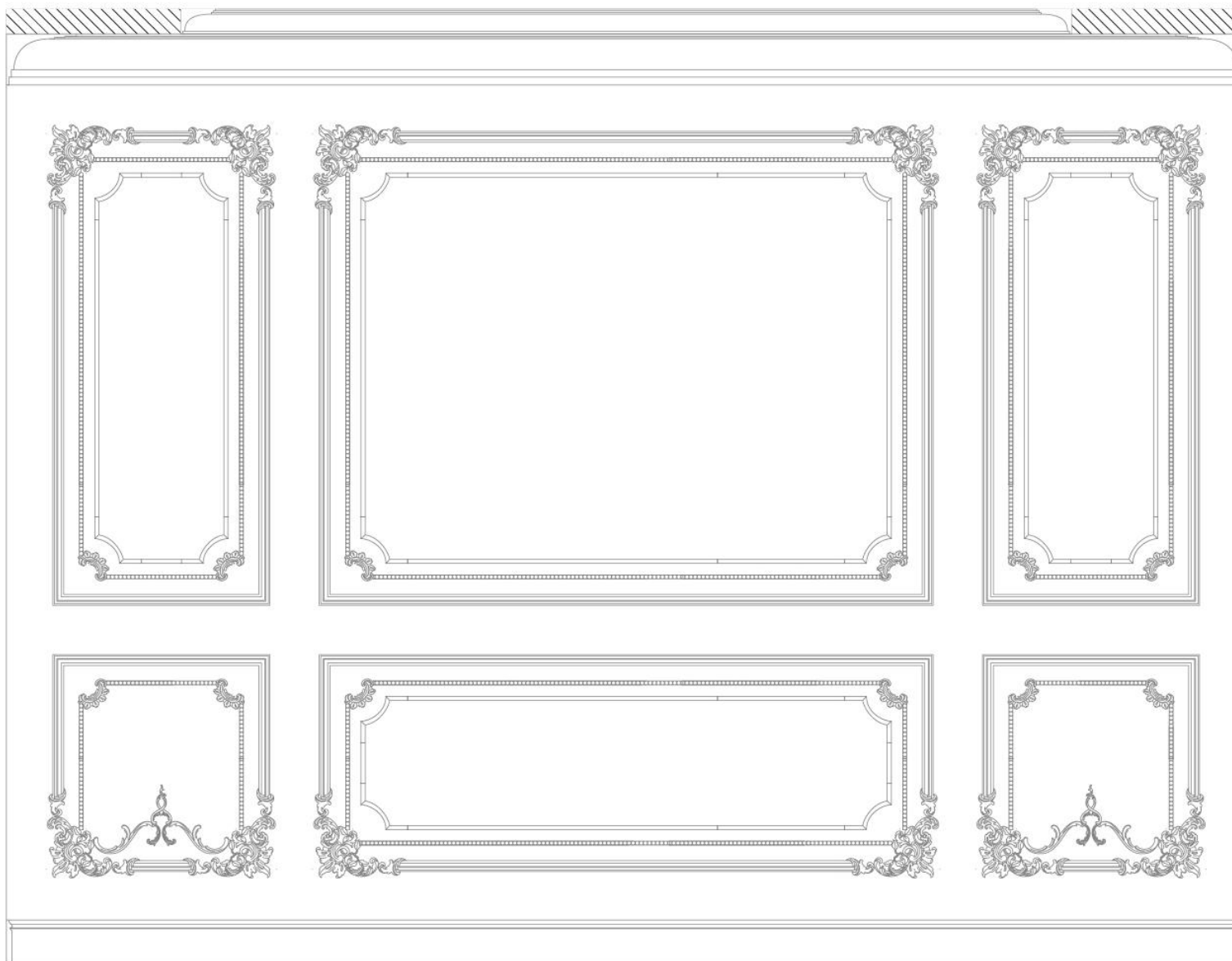

СПЕЦИФИКАЦИЯ: ГОТОВОЕ РЕШЕНИЕ ЛЕМУС. ФОРМАТ 3. ПОТОЛОК 1. АРТИКУЛ: 88103RC

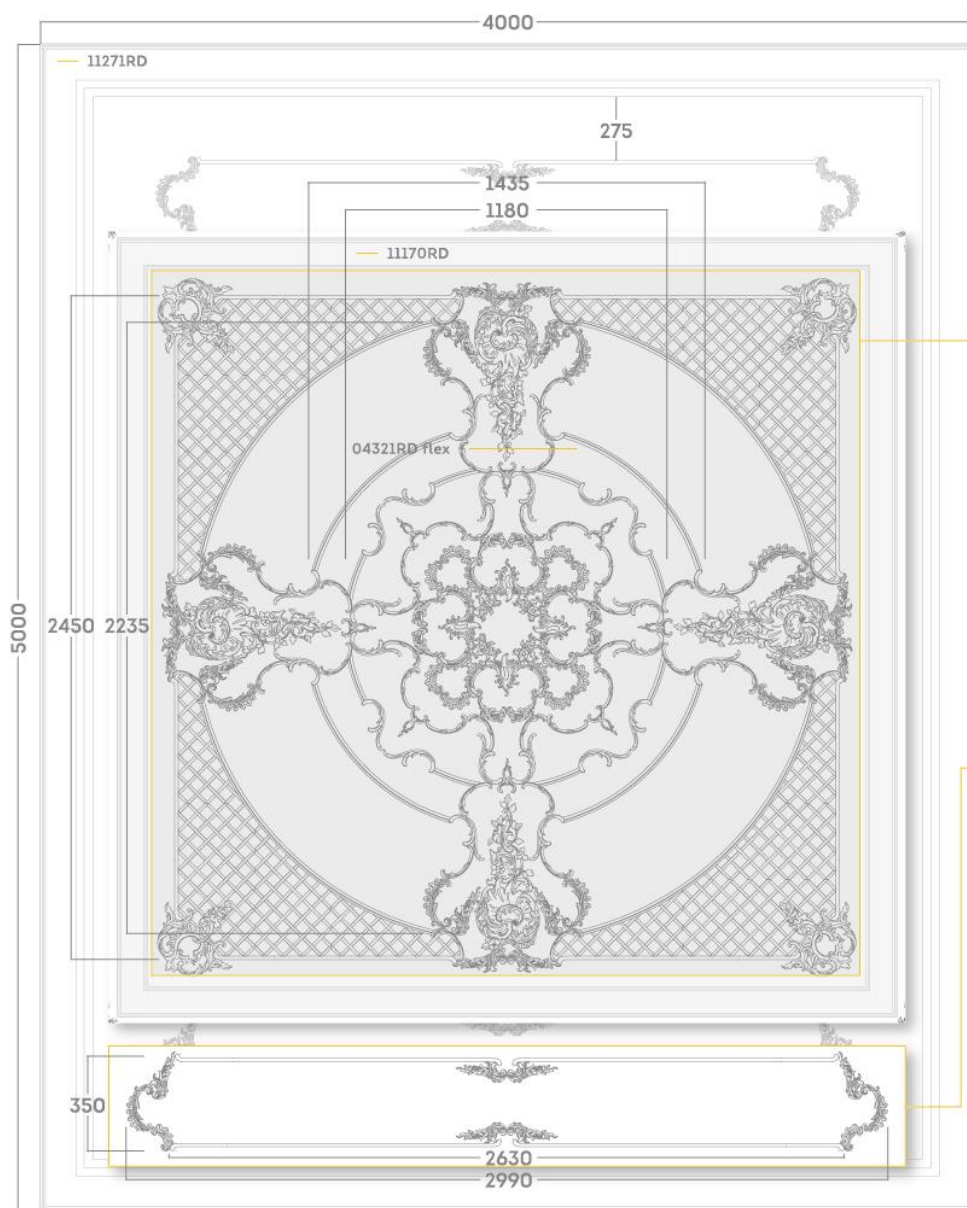

Спецификация узлов

РОЗЕТКА 87005RC	
01002RC	1 шт
01003RC	4 шт
01004RC	12 шт
01006RC	8 шт
02001RC	4 шт
02002RC	4 пары
02003RC	4 пары
02004RC	4 пары
02006RC	20 пар
02007RC	12 пар
02008RC	8 пар
0301LRC	2 шт
0301RRC	2 шт
04002RC	8 пар
04003RC	4 шт
07001RC	12 шт

УЗЕЛ 66020RC	
02002RC	2 шт
02003RC	1 пара
02008RC	1 пара
04002RC	3 пары
04003RC	2 пары
	2 шт

ПРОЧЕЕ	
04321RD flex	8 шт
11170RD	6 шт
11271RD	10 шт

Общая спецификация

ПОТОЛОК 88103RC (5000*4000)	
01002RC	4 шт
01003RC	12 шт
01004RC	8 шт
01006RC	4 шт
02001RC	4 пары
02002RC	6 пар
02003RC	6 пары
02004RC	4 пары
02006RC	20 пар
02007RC	12 пар
02008RC	14 пар
0303LRC	2 шт
0303RRC	2 шт
04002RC	12 пар
04003RC	8 шт
07001RC	12 шт
04321RD flex	8 шт
11170RD	6 шт
11271RD	10 шт

Размеры элементов и композиций могут иметь незначительную погрешность



СПЕЦИФИКАЦИЯ: ГОТОВОЕ РЕШЕНИЕ ЛЕМУС. ФОРМАТ 3. СТЕНА 1. АРТИКУЛ: 77103RC

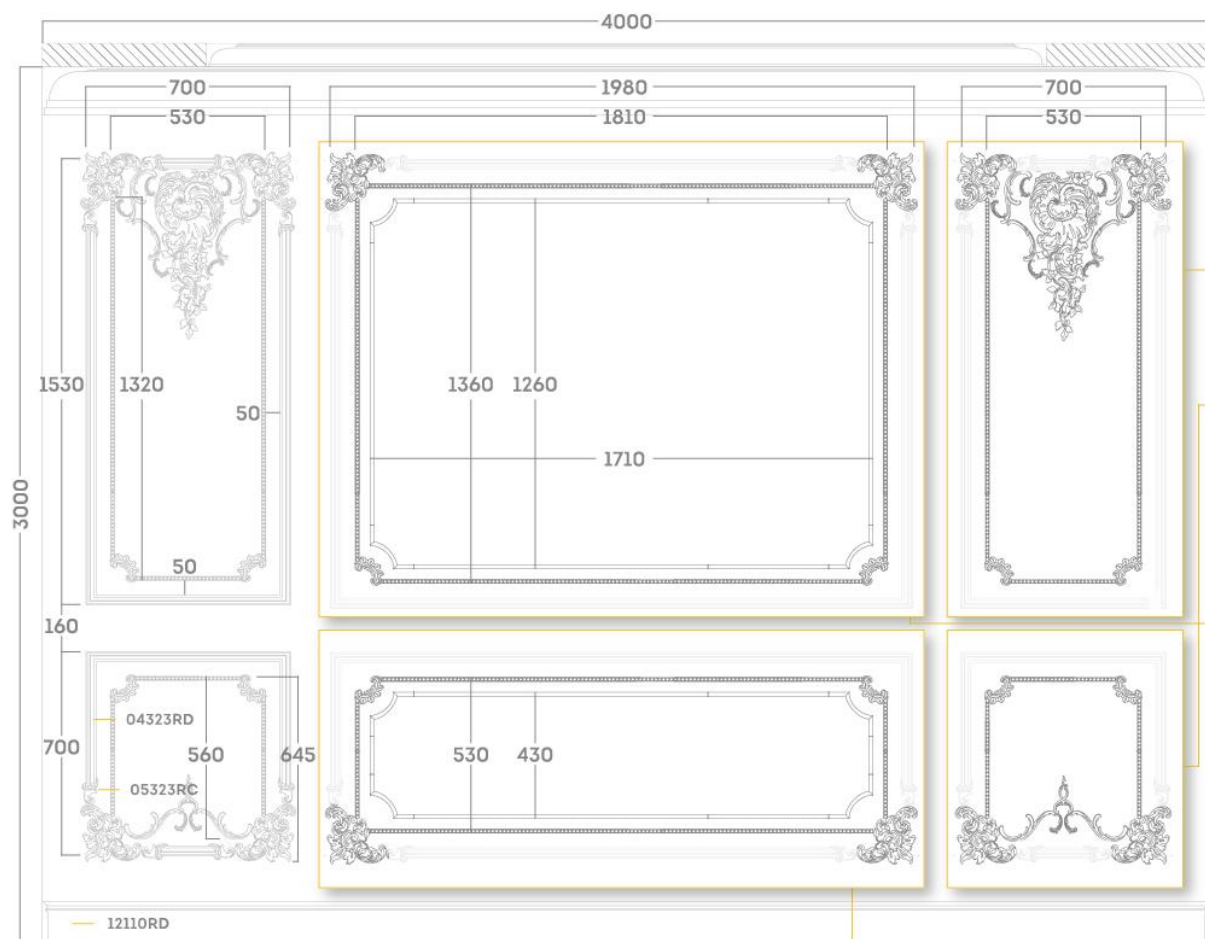

Спецификация узлов

УЗЕЛ 66023RC	2 шт
01006RC	1 шт
02002RC	1 пара
02005RC	3 пары
02006RC	1 пара
02007RC	1 пара
0302LRC	1 шт
0302RRC	1 шт
04001RC	3 шт

УЗЕЛ 66024RC	2 шт
--------------	------

См. описание в спецификации стены 2 (артикул 77113RC)

УЗЕЛ 66021RC	1 шт
02002RC	2 пары
0302LRC	1 шт
0302RRC	1 шт
03004RC	2 пары
04001RC	7 шт
04003RC	5 шт
(*05323RC)	2 пары
04323RD	4 шт

УЗЕЛ 66022RC	1 шт
02002RC	1 пара
0302LRC	1 шт
0302RRC	1 шт
03004RC	2 пары
04001RC	5 шт
04003RC	4 шт
(*05323RC)	2 пары
04323RD	3 шт

Общая спецификация СТЕНА 77103RC (4000\*3000)

01004RC	2 шт	0302LRC	6 шт	04323RD	13 шт
01006RC	2 шт	0302RRC	6 шт	12110RD	
02002RC	6 пар	03004RC	4 пары		
02005RC	8 пар	04001RC	22 шт		
02006RC	2 пары	04003RC	9 шт		
02007RC	4 пара	05323RC	12 пар		

\* указано количество молдингов и окончаний к молдингам в узле. Учтено в общей спецификации

Размеры элементов и композиций могут иметь незначительную погрешность

СПЕЦИФИКАЦИЯ: ГОТОВОЕ РЕШЕНИЕ ЛЕМУС. ФОРМАТ 3. СТЕНА 2. АРТИКУЛ: 77113RC

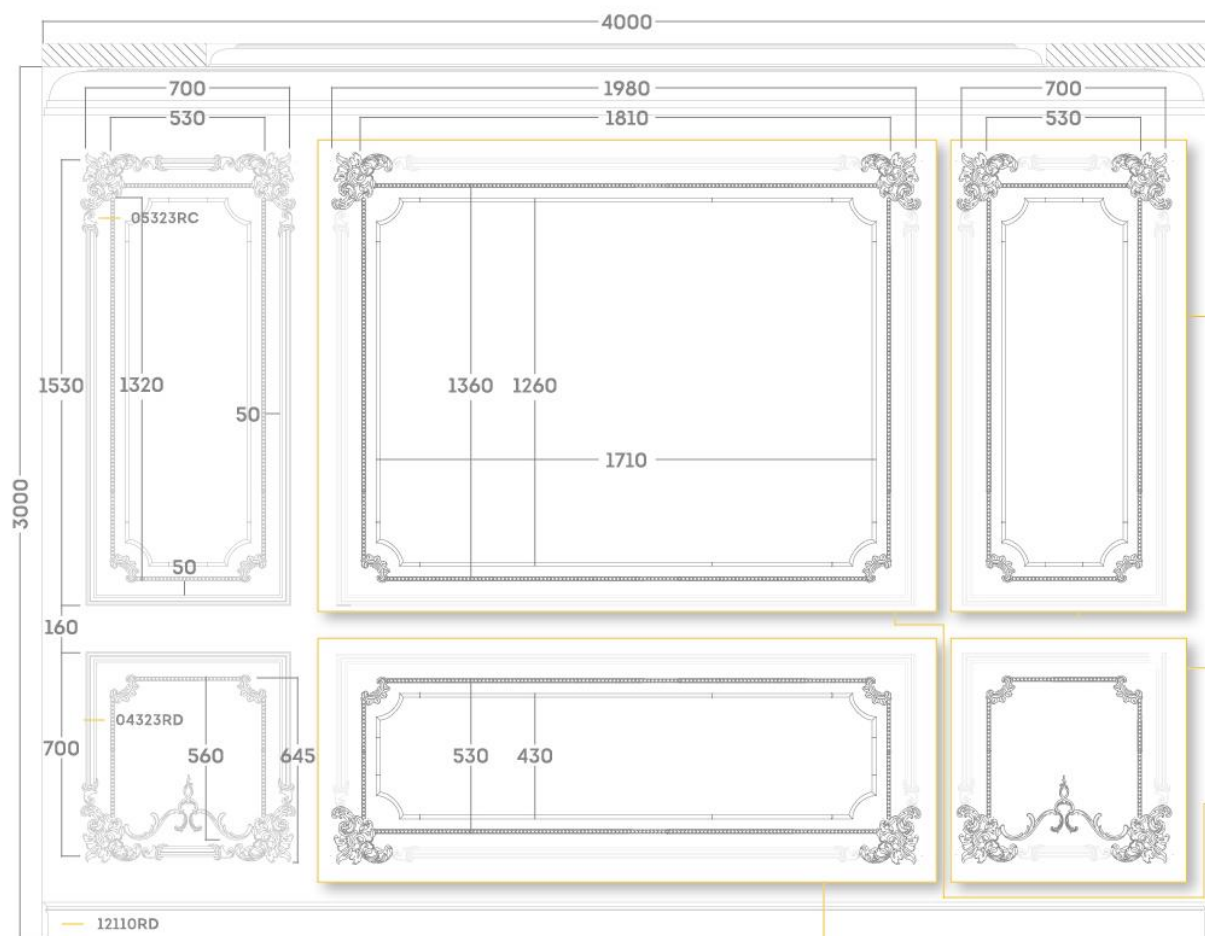

Спецификация узлов

<b>УЗЕЛ 66025RC</b>	2 шт
02002RC	1 пара
0302LRC	1 шт
0302RRC	1 шт
03004RC	2 пары
04001RC	4 шт
04003RC	3 шт
(*05323RC	2 пары
04323RD	2 шт)

<b>УЗЕЛ 66024RC</b>	2 шт
01004RC	1 шт
02002RC	1 пара
02005RC	1 пара
02007RC	1 пара
0302LRC	1 шт
0302RRC	1 шт
04001RC	2 шт
04003RC	3 шт
(*05323RC	2 пары
04323RD	1 шт)

**УЗЕЛ 66021RC** 1 шт  
См описание в спецификации стены 1 (артикул: 77103RC)

**УЗЕЛ 66022RC** 1 шт  
См описание в спецификации стены 1 (артикул: 77103RC)

Общая спецификация СТЕНА 77113RC (4000\*3000)

01004RC	2 шт	0302RRC	6 шт	04323RD	13 шт
02002RC	6 пар	03004RC	8 пар	12110RD	
02005RC	2 пары	04001RC	24 шт		
02007RC	2 пара	04003RC	12 шт		
0302LRC	6 шт	05323RC	12 пар		

\* указано количество молдингов и окончаний к молдингам в узле. Учтено в общей спецификации

Размеры элементов и композиций могут иметь незначительную погрешность

ГОТОВОЕ РЕШЕНИЕ ВИЛЬЧКОВСКИЙ ФОРМАТ 3. ПОТОЛОК

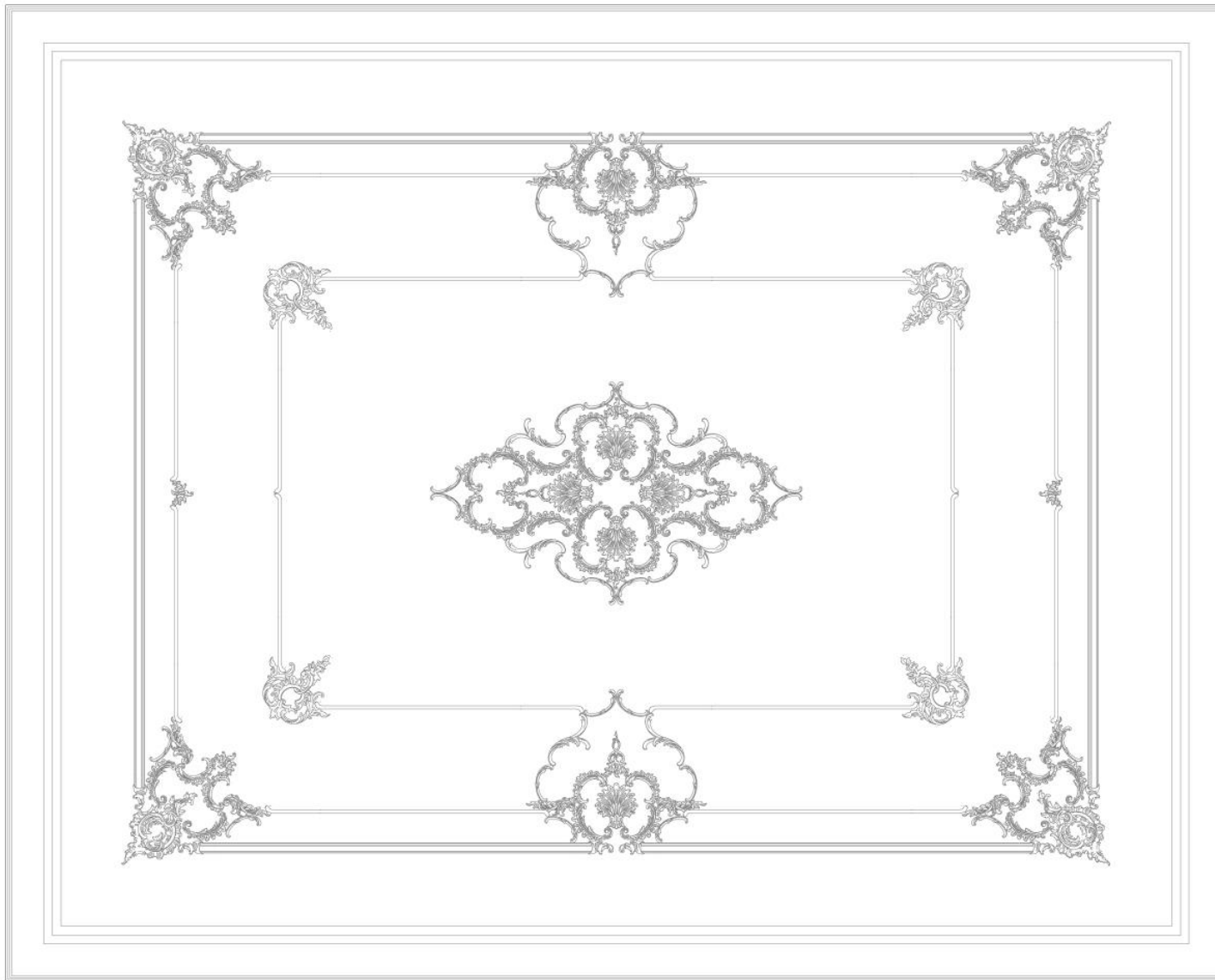

ГОТОВОЕ РЕШЕНИЕ ВИЛЬЧКОВСКИЙ ФОРМАТ 3. СТЕНА 1

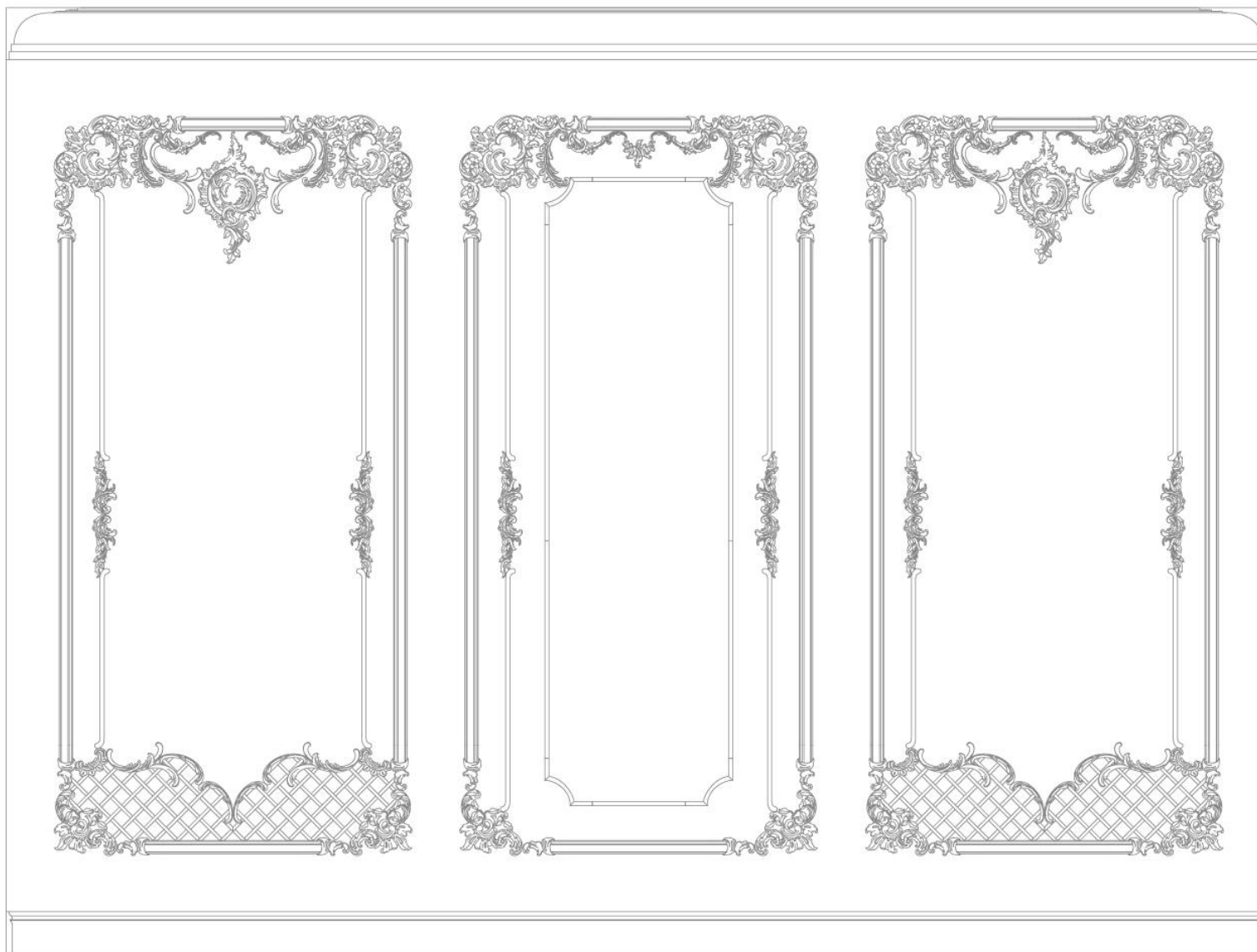

ГОТОВОЕ РЕШЕНИЕ ВИЛЬЧКОВСКИЙ ФОРМАТ 3. СТЕНА 2

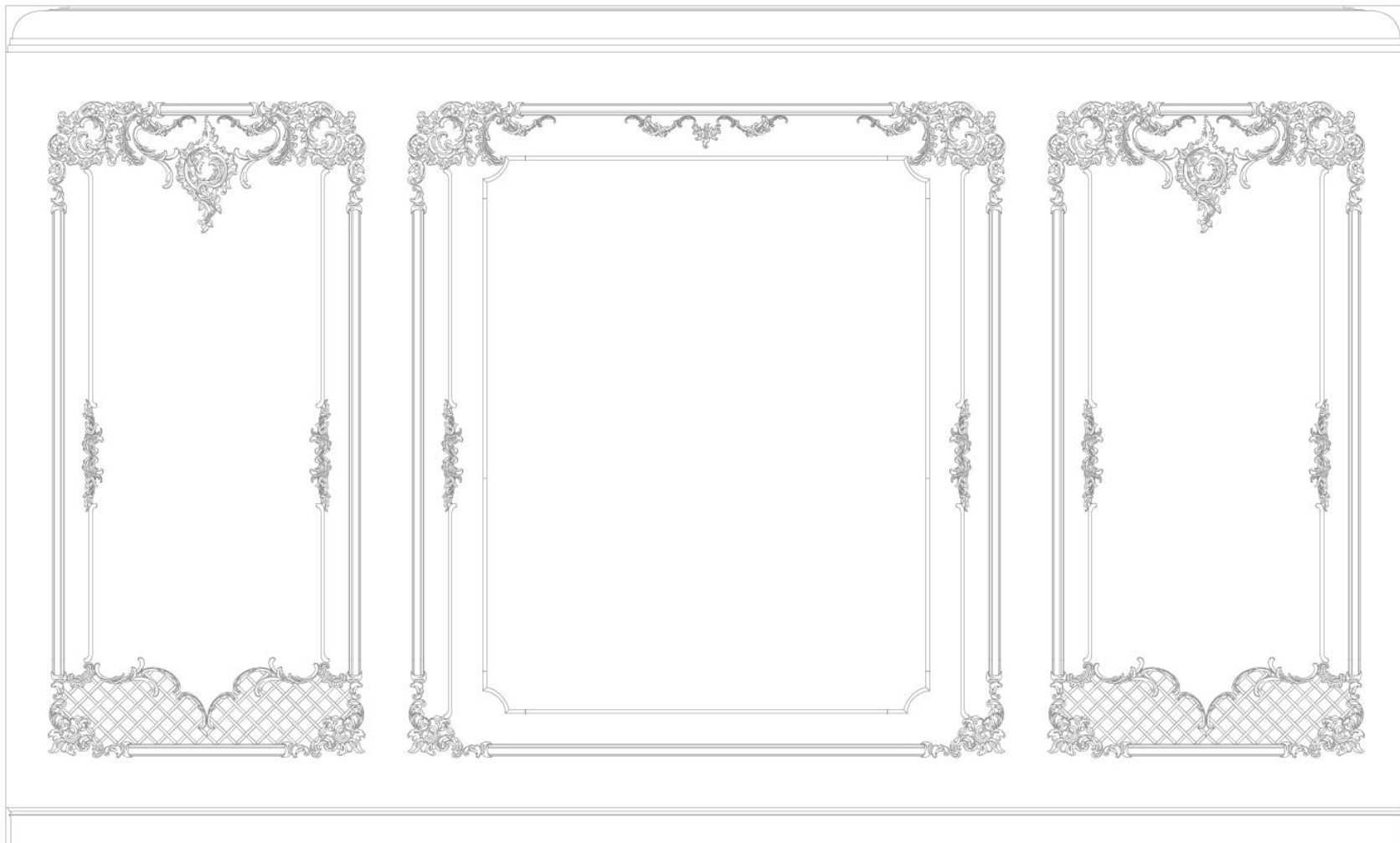

СПЕЦИФИКАЦИЯ: ГОТОВОЕ РЕШЕНИЕ ВИЛЬЧКОВСКИЙ. ФОРМАТ 3. ПОТОЛОК 1. АРТИКУЛ: 88203RC

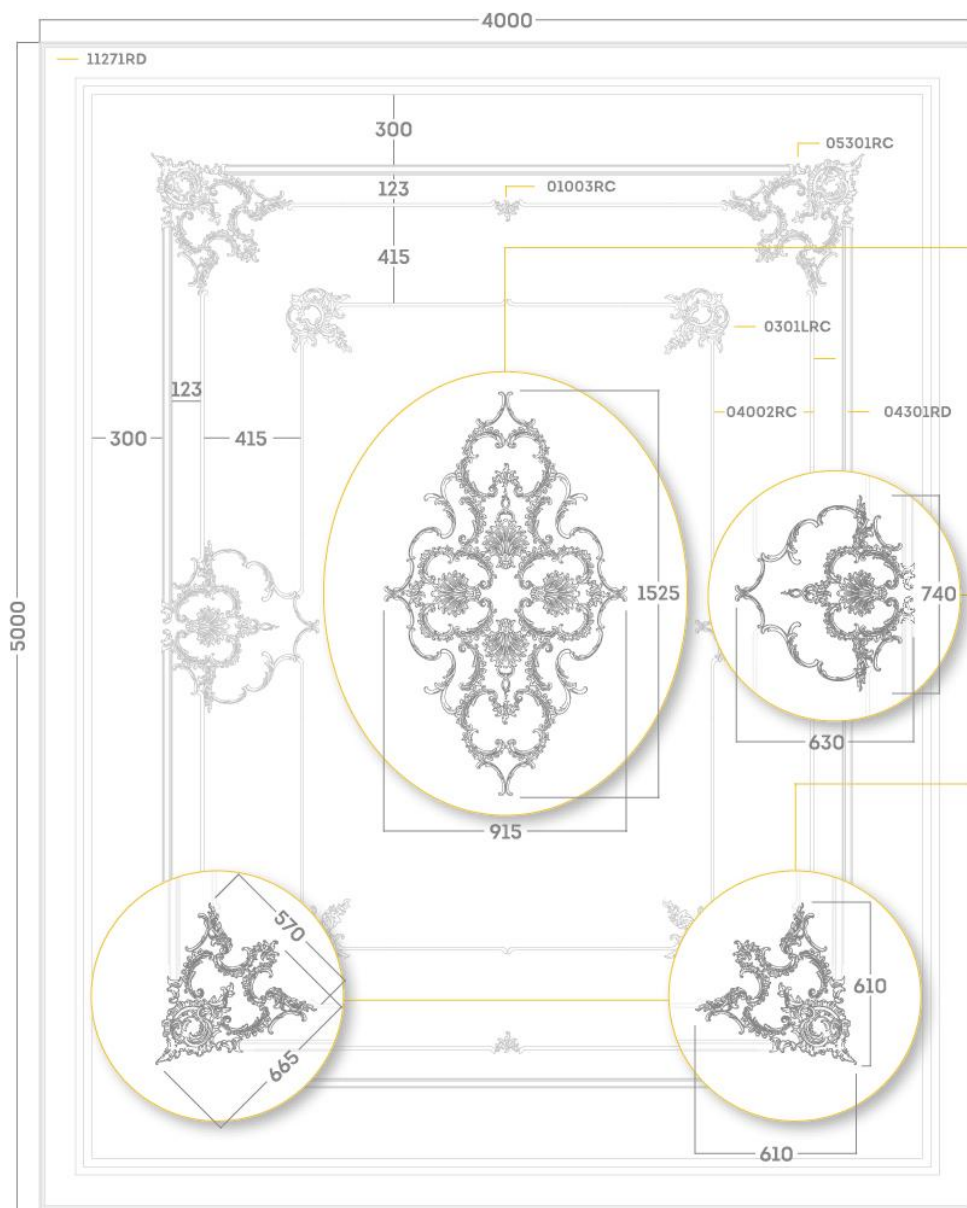

Спецификация узлов

**РОЗЕТКА 87006RC** 1 шт

01001RC	4 шт
01003RC	4 шт
01004RC	2 шт
02003RC	6 пар
02004RC	4 пары
02006RC	6 пар
02009RC	2 пары

**УЗЕЛ 66026RC** 2 шт

01001RC	1 шт
01003RC	1 шт
01004RC	1 шт
02003RC	1 пара
02004RC	1 пары
02006RC	3 пары
02008RC	1 пара
02009RC	1 пара

**УЗЕЛ 66027RC** 2 пары

01003RC	2 шт
01007RC	2 шт
02003RC	2 пары
02004RC	2 пары
02006RC	2 пары
02008RC	2 пары

**ПРОЧЕЕ**

01003RC	2 шт
0301LRC	4 шт
04002RC	8 пар
05301RC	6 пар
04301RD	6 шт
11271RD	10 шт

Общая спецификация

**ПОТОЛОК 88203RC (5000\*4000)**

01001RC	6 шт
01003RC	12 шт
01004RC	4 шт
01007RC	4 шт
02003RC	12 пар
02004RC	10 пар
02006RC	16 пар
02008RC	6 пар
02009RC	4 пары
0301LRC	4 шт
04002RC	8 пар
05301RC	6 пар
04301RD	6 шт
11271RD	10 шт

Размеры элементов и композиций могут иметь незначительную погрешность

СПЕЦИФИКАЦИЯ: ГОТОВОЕ РЕШЕНИЕ ВИЛЬЧКОВСКИЙ. ФОРМАТ 3. СТЕНА 1. АРТИКУЛ: 77203RC

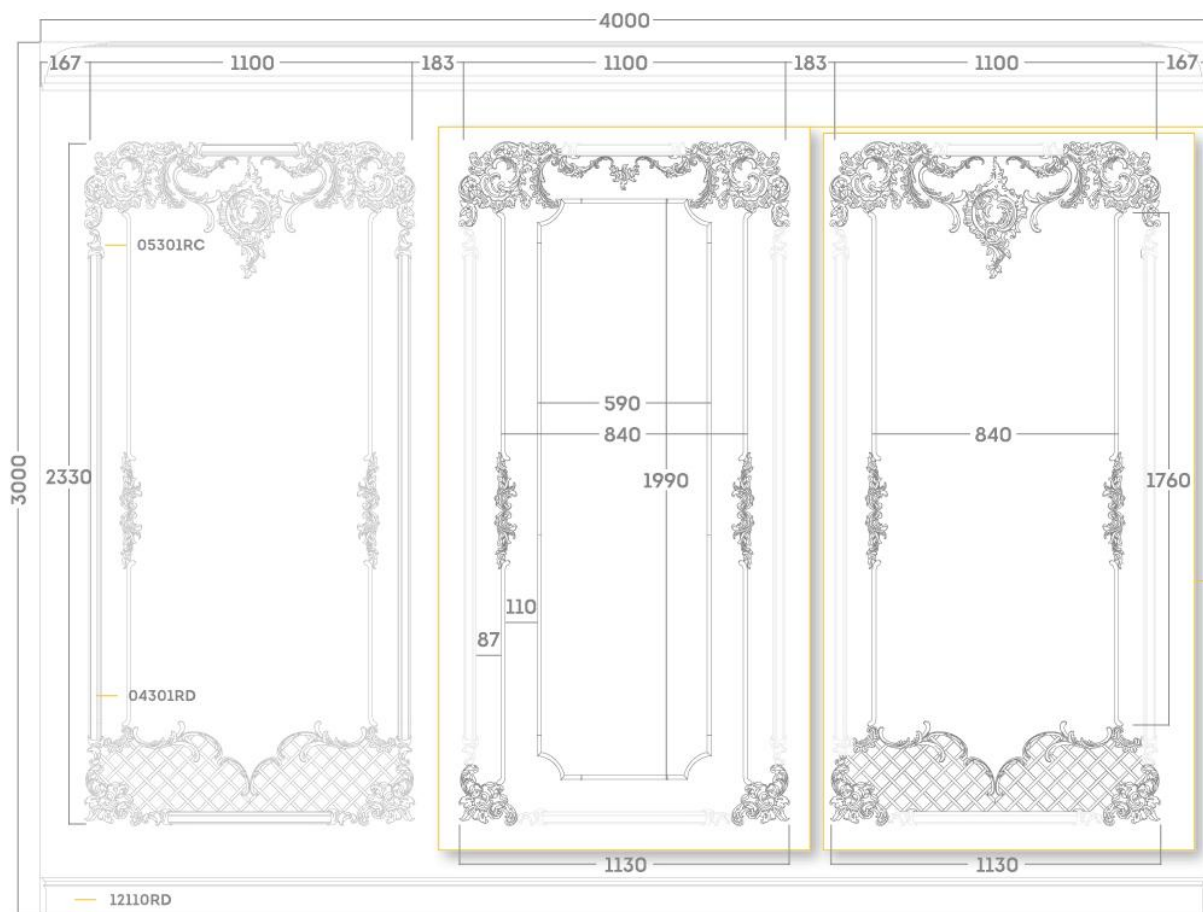

Спецификация узлов

<b>УЗЕЛ 66028RC</b>	1 шт
01003RC	1 шт
02001RC	1 пара
02003RC	1 пара
02005RC	1 пара
02008RC	2 пары
0302LRC	1 шт
0302RRC	1 шт
0303LRC	1 шт
0303RRC	1 шт
03004RC	2 пары
04002RC	2 пары
04003RC	5 шт
(*05301RC	4 пары
04301RD	3 шт)

<b>УЗЕЛ 66029RC</b>	2 шт
01007RC	1 шт
02001RC	1 пара
02002RC	1 пара
02003RC	1 пара
02005RC	3 пары
02006RC	2 пара
02008RC	2 пары
02009RC	2 пары
0302LRC	1 шт
0302RRC	1 шт
0303LRC	1 шт
0303RRC	1 шт
04002RC	2 пары
07001RC	2 шт
(*05301RC	4 пары
04301RD	3 шт)

Общая спецификация СТЕНА 77203RC (4000\*3000)

01003RC	1 шт	02009RC	4 пары	05301RC	12 пар
01007RC	2 шт	0302LRC	3 шт	07001RC	4 шт
02001RC	3 пары	0302RRC	3 шт	04301RD	9 шт
02002RC	2 пары	0303LRC	3 шт	12110RD	
02003RC	3 пары	0303RRC	3 шт		
02005RC	7 пар	03004RC	2 пары		
02006RC	4 пары	04002RC	6 пар		
02008RC	6 пар	04003RC	5 шт		

<b>ПРОЧЕЕ</b>	
05301RC	12 пар
04301RD	9 шт
12110RD	

\* указано количество молдингов и окончаний к молдингам в узле. Учтено в общей спецификации

Размеры элементов и композиций могут иметь незначительную погрешность

СПЕЦИФИКАЦИЯ: ГОТОВОЕ РЕШЕНИЕ ВИЛЬЧКОВСКИЙ. ФОРМАТ 3. СТЕНА 2. АРТИКУЛ: 77213RC

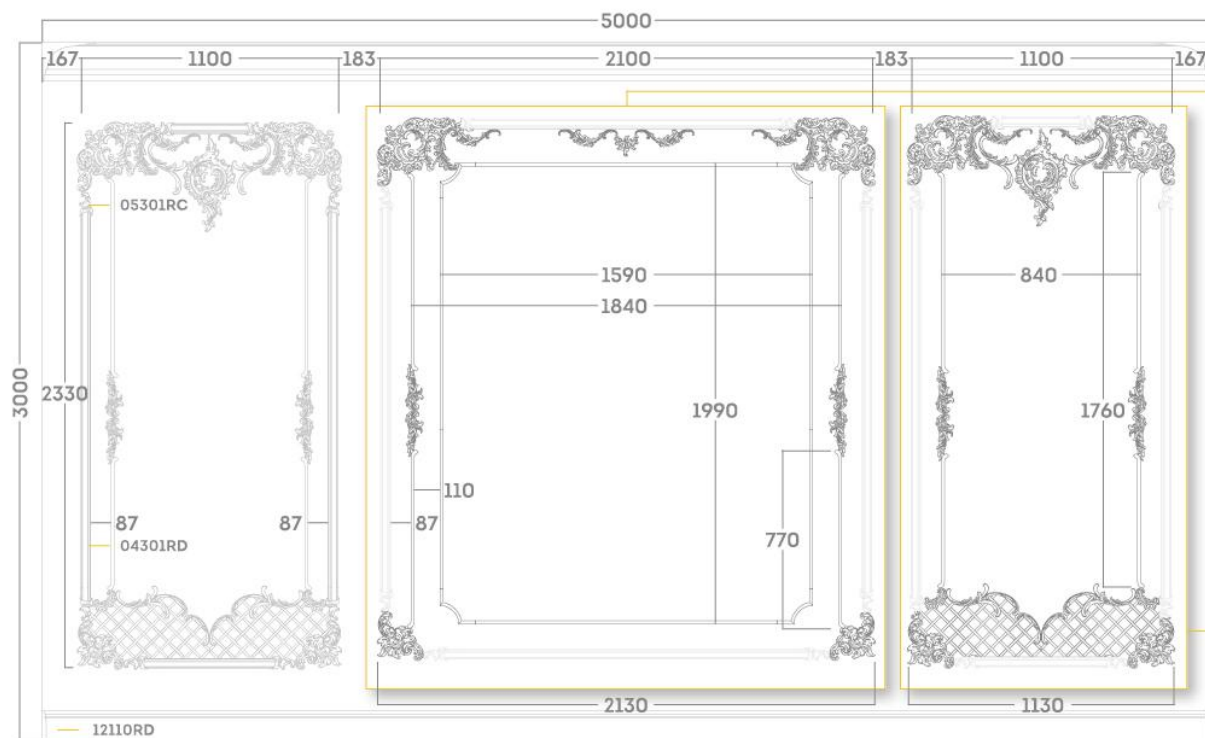

Спецификация узлов

<b>УЗЕЛ 66030RC</b>	1 шт
01003RC	1 шт
02001RC	2 пары
02003RC	1 пара
02005RC	3 пары
02008RC	2 пары
0302LRC	1 шт
0302RRC	1 шт
0303LRC	1 шт
0303RRC	1 шт
03004RC	2 пары
04002RC	2 пары
04003RC	6 шт
(*05301RC	4 пары
04301RD	4 шт)

**УЗЕЛ 66029RC** 1 шт  
См описание в спецификации стены 1 (артикул: 77203RC)

**ПРОЧЕЕ**  
05301RC 12 пар  
04301RD 9 шт  
12110RD

Общая спецификация СТЕ́НА 77213RC (5000\*3000)

01003RC	1 шт	02009RC	4 пары	04301RD	9 шт
01007RC	2 шт	0302LRC	3 шт	12110RD	
02001RC	4 пары	0302RRC	3 шт		
02002RC	2 пары	0303LRC	3 шт		
02003RC	3 пары	0303RRC	3 шт		
02005RC	9 пар	03004RC	2 пары		
02006RC	4 пары	04002RC	6 пар		
02008RC	6 пар	04003RC	6 шт		
07001RC	4 шт	05301RC	12 пар		

\* указано количество молдингов и окончаний к молдингам в узле. Учтено в общей спецификации

Размеры элементов и композиций могут иметь незначительную погрешность



ГОТОВОЕ РЕШЕНИЕ ЗАХАРЖЕВСКИЙ ФОРМАТ 3. ПОТОЛОК

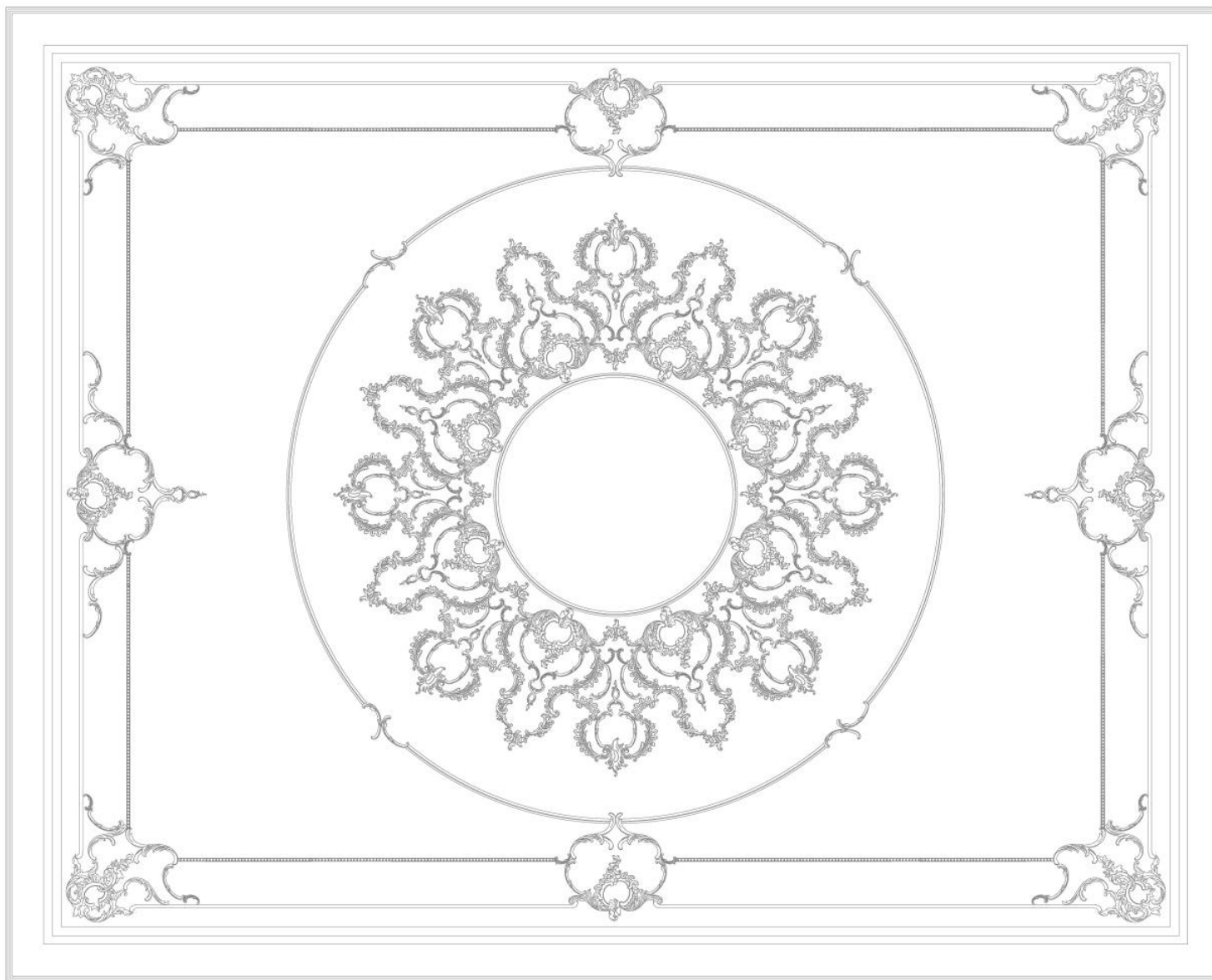

ГОТОВОЕ РЕШЕНИЕ ЗАХАРЖЕВСКИЙ ФОРМАТ 3. СТЕНА 1

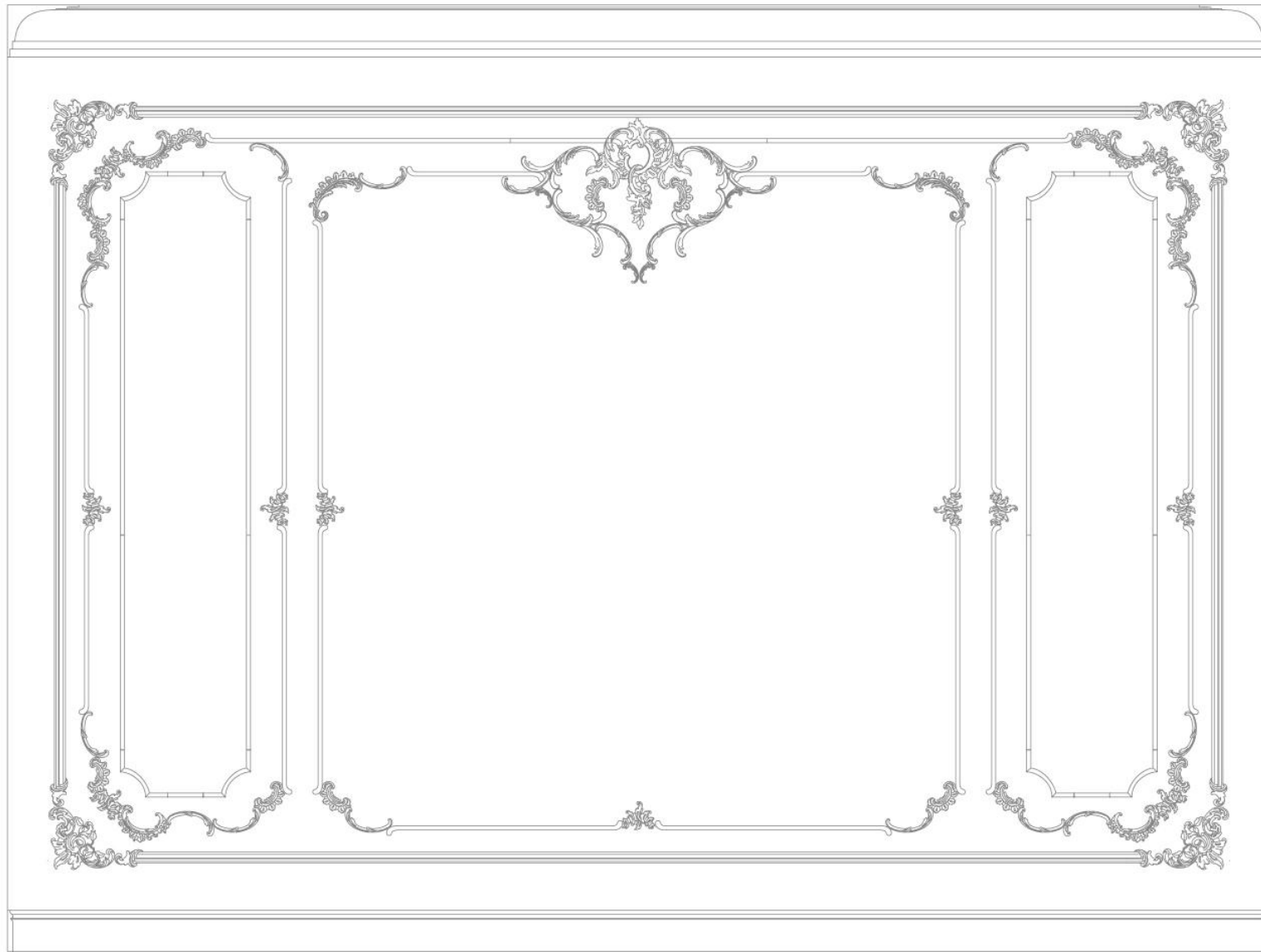

ГОТОВОЕ РЕШЕНИЕ ЗАХАРЖЕВСКИЙ ФОРМАТ 3. СТЕНА 2

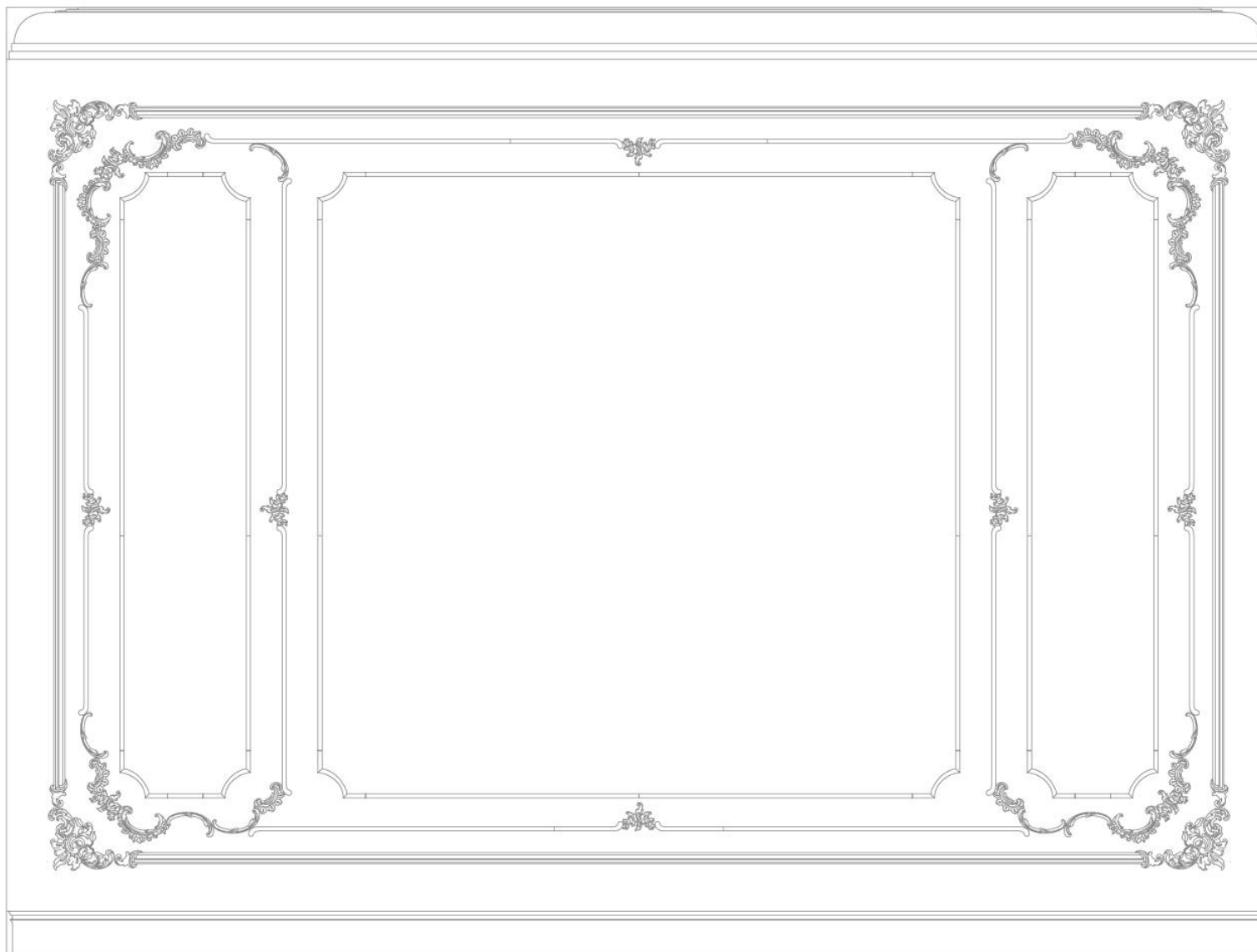

СПЕЦИФИКАЦИЯ: ГОТОВОЕ РЕШЕНИЕ ЗАХАРЖЕСКИЙ. ФОРМАТ 3. ПОТОЛОК 1. АРТИКУЛ: 88303RC

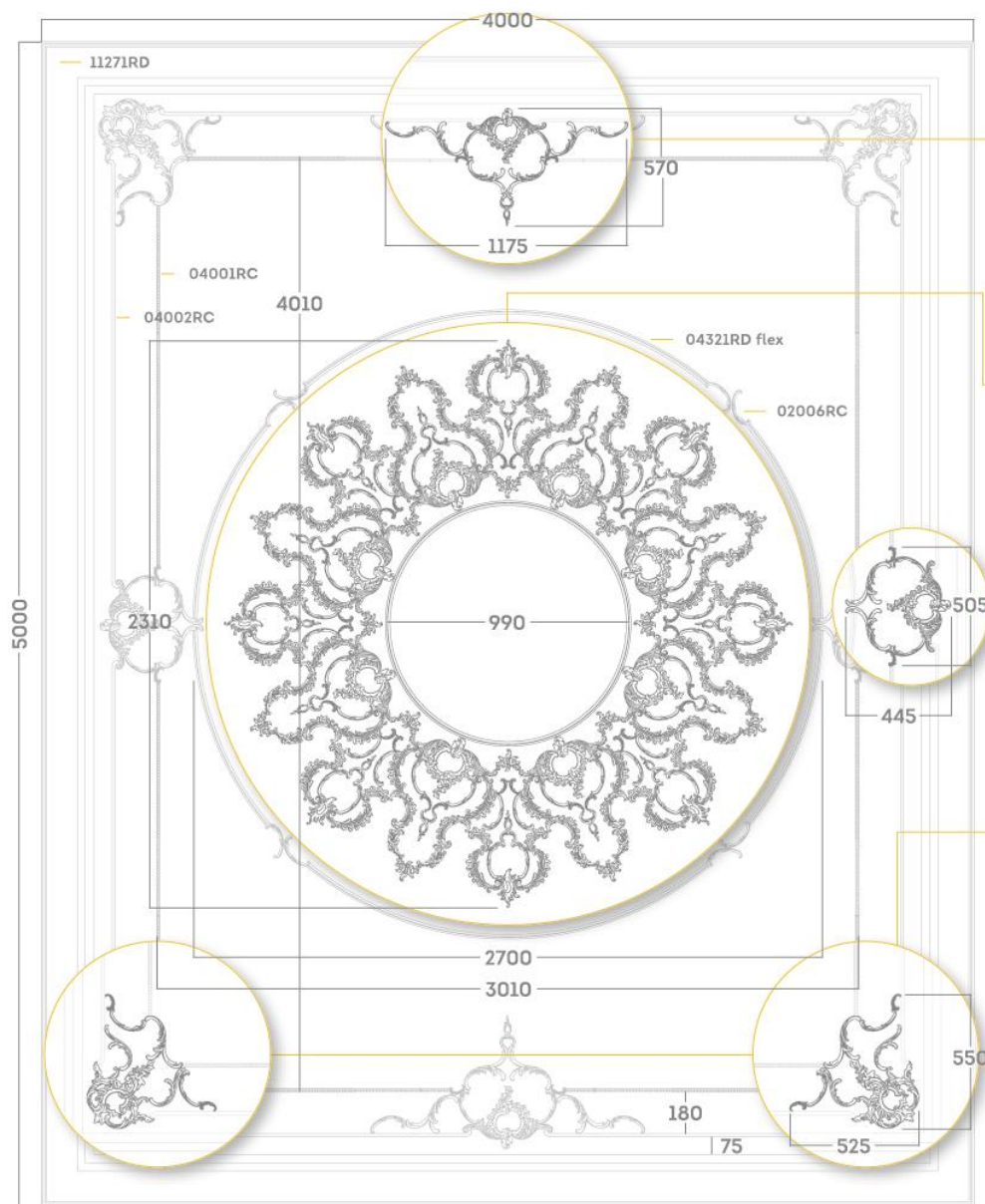

Спецификация узлов

<b>УЗЕЛ 66033RC</b>	2 шт
01004RC	1 шт
01005RC	1 шт
02005RC	1 пара
02006RC	2 пары
02007RC	2 пары

<b>РОЗЕТКА 87007RC</b>	1 шт
01002RC	8 шт
01003RC	16 шт
01004RC	16 шт
01005RC	8 шт
02001RC	8 пар
02002RC	8 пар
02003RC	16 пар
02004RC	8 пар
02005RC	16 пар
02006RC	24 пары

<b>УЗЕЛ 66031RC</b>	2 шт
01005RC	1 шт
02005RC	1 пара
02006RC	1 пара
02009RC	1 пара

<b>УЗЕЛ 66032RC</b>	2 пары
02005RC	2 пары
02006RC	2 пары
02007RC	2 пары
02009RC	1 пара
0301LRC	1 шт
0301RRC	1 шт

<b>ПРОЧЕЕ</b>	
02006RC	4 пары
04001RC	14 шт
04002RC	4 пары
04003RC	6 шт
04321RD flex	4 шт
11271RD	10 шт

Общая спецификация

**ПОТОЛОК 88303RC (5000\*4000)**

01002RC	8 шт
01003RC	16 шт
01004RC	18 шт
01005RC	12 шт
02001RC	8 пар
02002RC	8 пар
02003RC	16 пар
02004RC	8 пар
02005RC	24 пар
02006RC	38 пар
02007RC	4 пары
02009RC	8 пар
0301LRC	2 шт
0301RRC	2 шт
04001RC	14 шт
04002RC	4 пары
04003RC	6 шт

04321RD flex	4 шт
11271RD	10 шт

Размеры элементов и композиций могут иметь незначительную погрешность

СПЕЦИФИКАЦИЯ: ГОТОВОЕ РЕШЕНИЕ ЗАХАРЖЕВСКИЙ. ФОРМАТ 3. СТЕНА 1. АРТИКУЛ: 77303RC

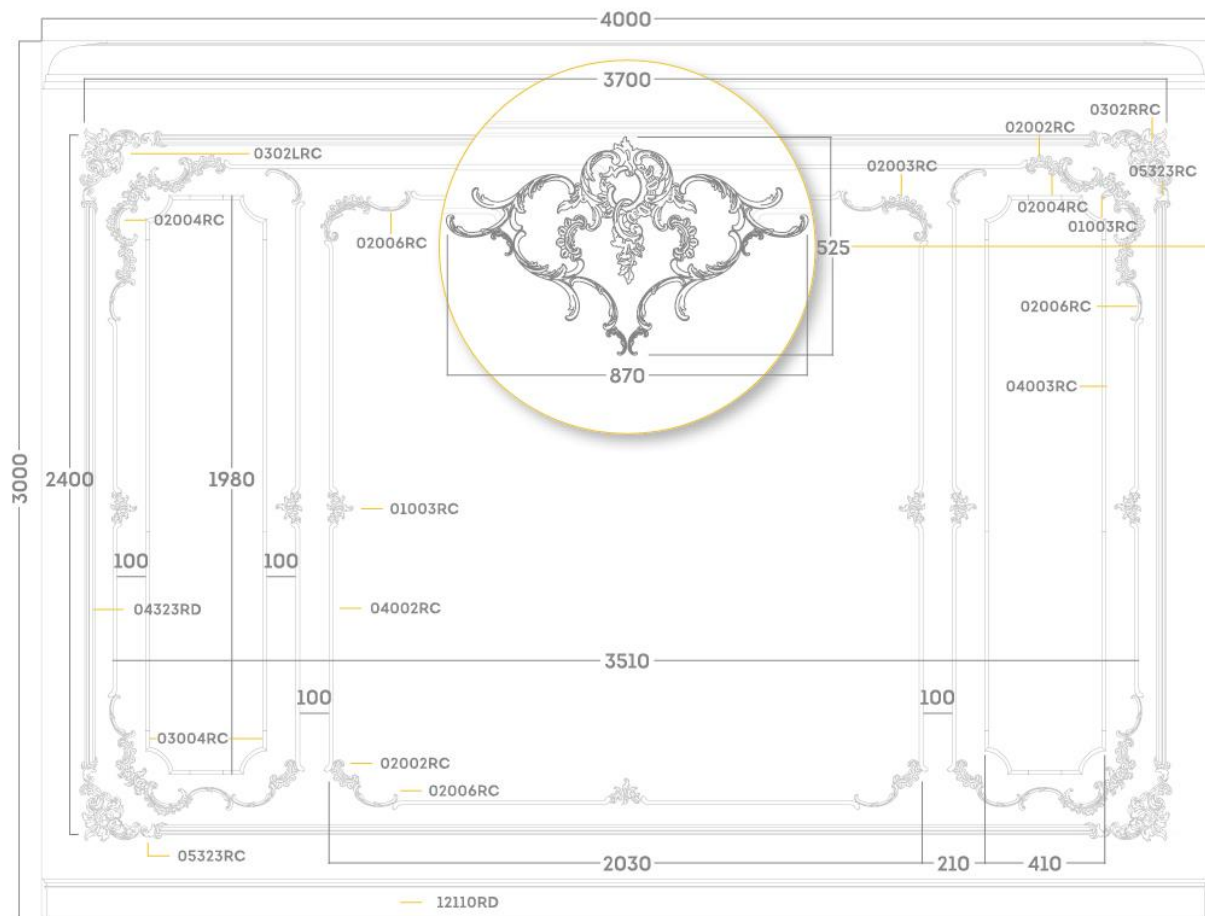

Спецификация узлов

<b>УЗЕЛ 66034RC</b>	1 шт
02002RC	1 пара
02005RC	2 пары
02006RC	2 пары
02009RC	2 пары
0301LRC	1 шт
<b>ПРОЧЕЕ</b>	
01003RC	11 шт
02002RC	5 пар
02003RC	1 пара
02004RC	3 пары
02006RC	5 пар
0302LRC	2 шт
0302RRC	2 шт
03004RC	4 пары
04002RC	9 пар
04003RC	8 шт
05323RC	4 пары
04323RD	7 шт
12110RD	

Общая спецификация СТЕНА 77303RC (4000\*3000)

01003RC	11 шт	0301LRC	1 шт	04323RD	7 шт
02002RC	6 пар	0302LRC	2 шт	12110RD	
02003RC	1 пара	0302RRC	2 шт		
02004RC	3 пары	03004RC	4 пары		
02005RC	2 пары	04002RC	9 пар		
02006RC	7 пар	04003RC	8 шт		
02009RC	2 пары	05323RC	4 пары		

Размеры элементов и композиций могут иметь незначительную погрешность

СПЕЦИФИКАЦИЯ: ГОТОВОЕ РЕШЕНИЕ ЗАХАРЖЕВСКИЙ. ФОРМАТ 3. СТЕНА 2. АРТИКУЛ: 77313RC

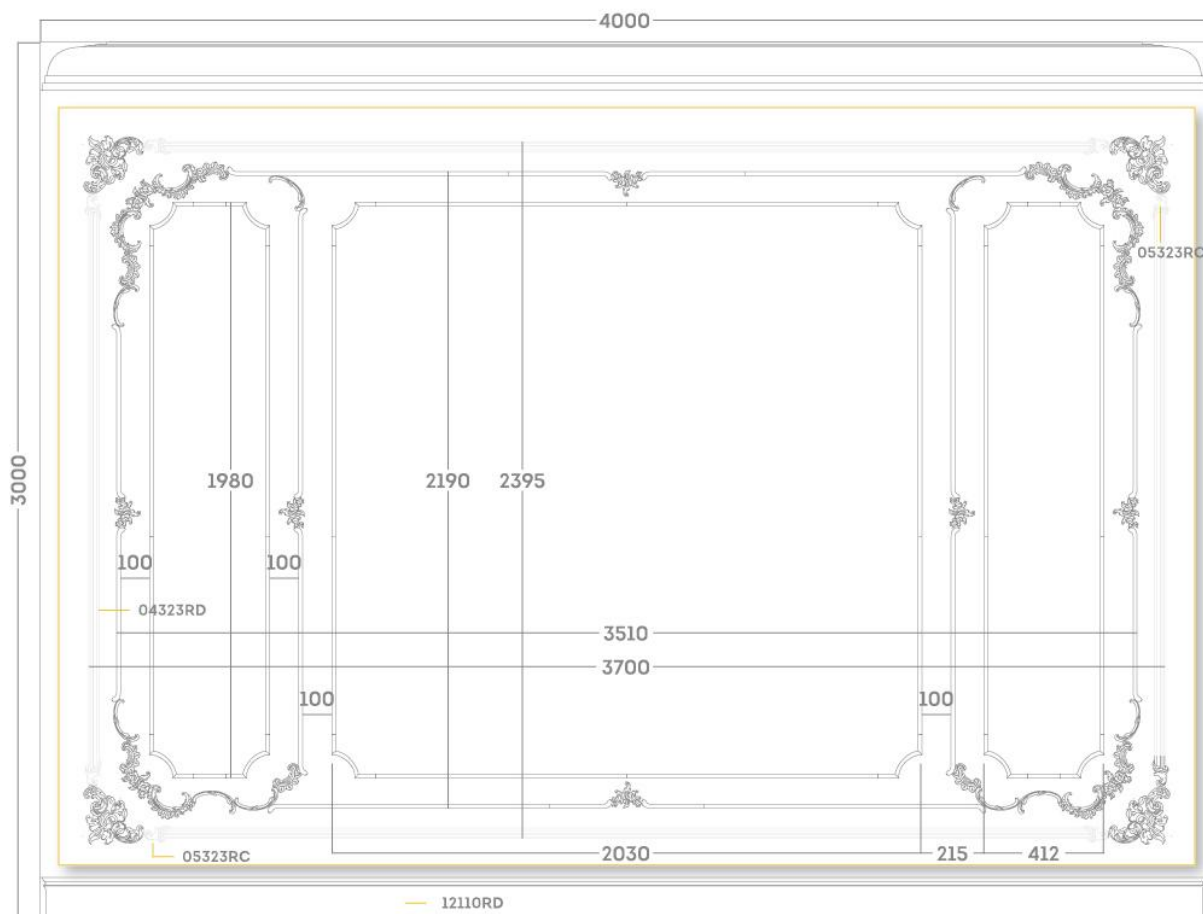

Спецификация узлов

<b>УЗЕЛ 66035RC</b>	1 шт
01003RC	10 шт
02002RC	4 пары
02004RC	3 пары
02006RC	5 пар
0302LRC	2 шт
0302RRC	2 шт
03004RC	6 пар
04002RC	6 пар
04003RC	17 шт
(*05323RC	4 пары
04323RD	7 шт)

ПРОЧЕЕ

05323RC	4 пары
04323RD	7 шт
12110RD	

Общая спецификация СТЕНА 77313RC (4000\*3000)

01003RC	10 шт	0302RRC	2 шт	04323RD	7 шт
02002RC	4 пары	03004RC	6 пар	12110RD	
02004RC	3 пары	04002RC	6 пар		
02006RC	5 пар	04003RC	17 шт		
0302LRC	2 шт	05323RC	4 пары		

\* указано количество молдингов и окончаний к молдингам в узле. Учтено в общей спецификации

Размеры элементов и композиций могут иметь незначительную погрешность



## ПОТОЛОЧНЫЕ РОЗЕТКИ И РАМА ДЛЯ ЗЕРКАЛА

Ø 500 MM  
Ø 1200 MM

Ø 600 MM  
Ø 1250 MM

Ø 800 MM  
Ø 1260 MM

Ø 1100 MM  
Ø 1300 MM



РОЗЕТКА

87008RC (Ø, мм) 500

ХИТ ПРОДАЖ

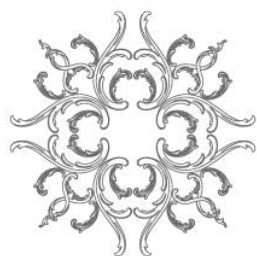

РОЗЕТКА

87009RC (Ø, мм) 500

ХИТ ПРОДАЖ

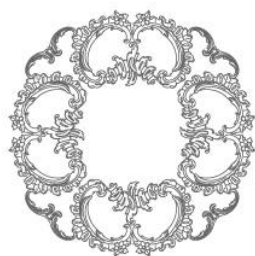

РОЗЕТКА

87010RC (Ø, мм) 600

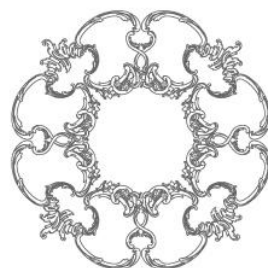

РОЗЕТКА

87011RC (Ø, мм) 600

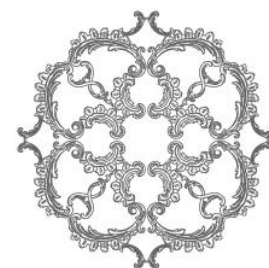

РОЗЕТКА

87012RC (Ø, мм) 800

ХИТ ПРОДАЖ

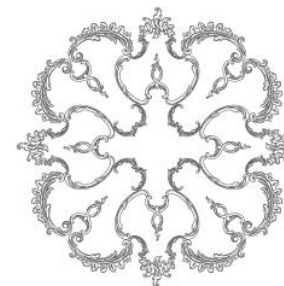

РОЗЕТКА

87013RC (Ø, мм) 800

ХИТ ПРОДАЖ

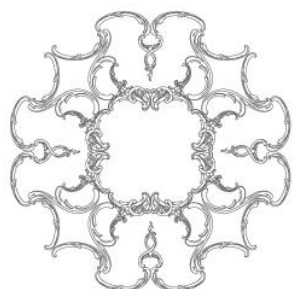

РОЗЕТКА

87014RC (Ø, мм) 1100

НОВИНКА

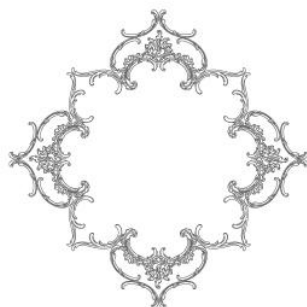

РОЗЕТКА

87015RC (Ø, мм) 1200

НОВИНКА

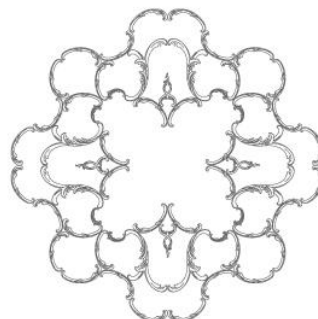

РОЗЕТКА

87016RC (Ø, мм) 1200

НОВИНКА

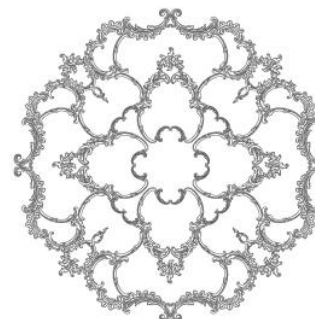

РОЗЕТКА

87017RC (Ø, мм) 1210

НОВИНКА

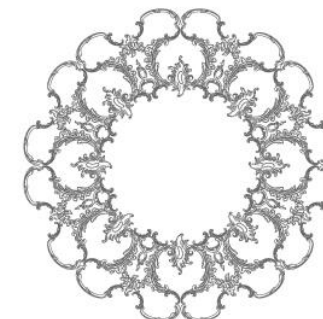

РОЗЕТКА

87020RC (В\*Ш) 500\*380

НОВИНКА



РОЗЕТКА

87021RC (В\*Ш) 530\*400

НОВИНКА



РОЗЕТКА

87022RC (В\*Ш) 655\*470

НОВИНКА



РОЗЕТКА

87023RC (В\*Ш) 1100\*750

НОВИНКА

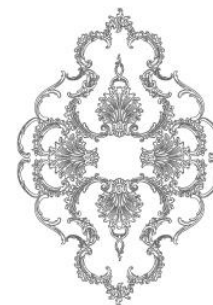

РОЗЕТКА

87024RC (В\*Ш) 1260\*900

НОВИНКА

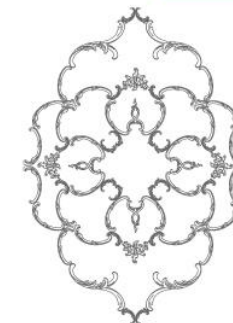

РОЗЕТКА

87018RC (Ø, мм) 1250

НОВИНКА

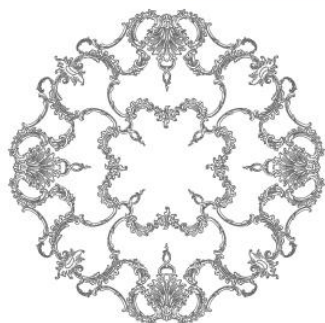

РОЗЕТКА

87019RC (Ø, мм) 1300

НОВИНКА

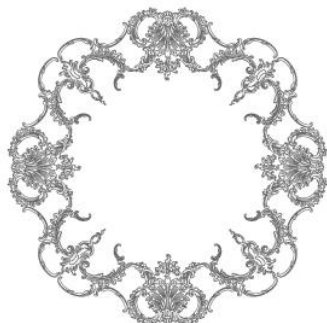

Размеры элементов и композиций могут иметь  
незначительную погрешность

## СПЕЦИФИКАЦИИ

### РОЗЕТКА

87008RC (Ø, мм) 500

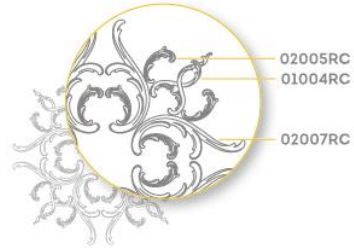

01004RC 4 шт  
02005RC 8 пар  
02007RC 4 пары

### РОЗЕТКА

87009RC (Ø, мм) 500

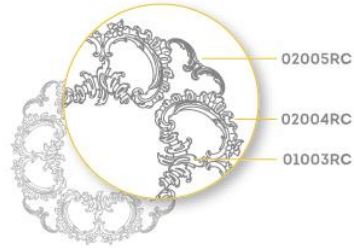

01003RC 4 шт  
02004RC 4 пары  
02005RC 4 пары

### РОЗЕТКА

87010RC (Ø, мм) 600

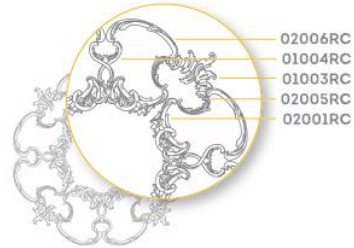

01003RC 4 шт  
01004RC 4 шт  
02001RC 4 пары  
02005RC 4 пары  
02006RC 4 пары

### РОЗЕТКА

87011RC (Ø, мм) 600

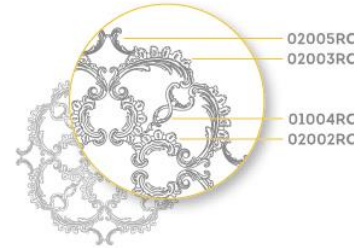

01004RC 4 шт  
02002RC 4 пары  
02003RC 4 пары  
02005RC 4 пары

### РОЗЕТКА

87012RC (Ø, мм) 800



01003RC 4 шт  
01004RC 8 шт  
02003RC 4 пары  
02005RC 8 пар  
02006RC 4 пары

### РОЗЕТКА

87013RC (Ø, мм) 800

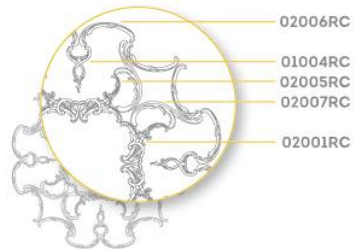

01004RC 4 шт  
02001RC 4 пары  
02005RC 4 пары  
02006RC 8 пар  
02007RC 4 пары

### РОЗЕТКА

87014RC (Ø, мм) 1100

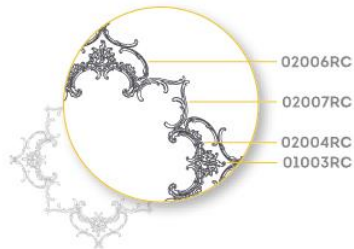

01003RC 8 шт  
02004RC 4 пары  
02006RC 8 пар  
02007RC 4 пары

### РОЗЕТКА

87015RC (Ø, мм) 1200



01004RC 4 шт  
02005RC 4 пары  
02006RC 20 пар  
02009RC 4 пары

### РОЗЕТКА

87016RC (Ø, мм) 1200

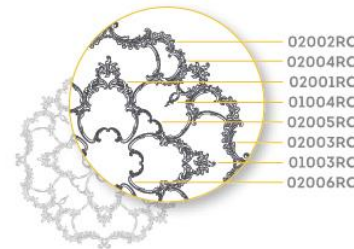

01003RC 8 шт  
01004RC 4 шт  
02001RC 4 пары  
02002RC 4 пары  
02003RC 4 пары  
02004RC 4 пары  
02005RC 8 пар  
02006RC 12 пар

### РОЗЕТКА

87017RC (Ø, мм) 1210

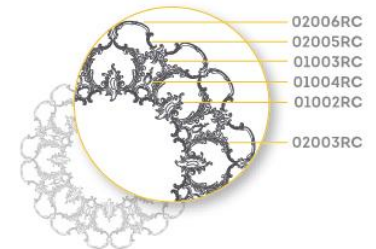

01002RC 8 шт  
01003RC 8 шт  
01004RC 8 шт  
02003RC 8 пар  
02005RC 24 пары  
02006RC 8 пар

## СПЕЦИФИКАЦИИ

### РОЗЕТКА

87020RC (B\*Ш) 500\*380



01003RC	2 шт
02004RC	2 пары
02005RC	4 пары

### РОЗЕТКА

87021RC (B\*Ш) 530\*400



01003RC	2 шт
02001RC	2 пары
02004RC	2 пары
02005RC	4 пары

### РОЗЕТКА

87022RC (B\*Ш) 655\*470



01002RC	2 шт
01003RC	2 шт
01004RC	2 шт
02001RC	2 пары
02004RC	2 пары
02005RC	2 пары

### РОЗЕТКА

87023RC (B\*Ш) 1100\*750

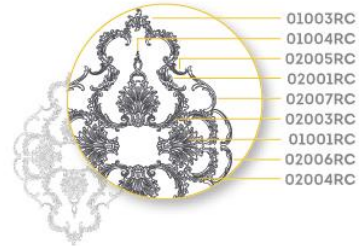

01001RC	4 шт
01003RC	2 шт
01004RC	2 шт
02001RC	2 пары
02003RC	2 пары
02004RC	4 пары
02005RC	2 пары
02006RC	2 пары
02007RC	2 пары

### РОЗЕТКА

87024RC (B\*Ш) 1260\*900

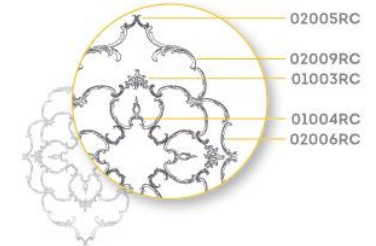

01003RC	4 шт
01004RC	4 шт
02005RC	10 пар
02006RC	14 пар
02009RC	2 пары

### РОЗЕТКА

87018RC (Ø, мм)

1250

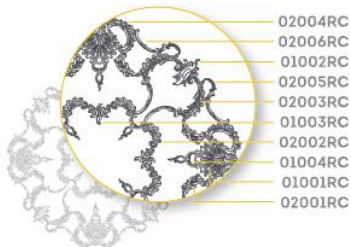

01001RC	4 шт
01002RC	4 шт
01003RC	4 шт
01004RC	8 шт
02001RC	4 пары
02002RC	4 пары
02003RC	4 пары
02004RC	4 пары
02005RC	4 пары
02006RC	8 пар

### РОЗЕТКА

87019RC (Ø, мм)

1300

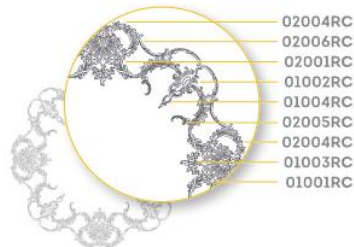

01001RC	4 шт
01002RC	4 шт
01003RC	4 шт
01004RC	4 шт
02001RC	4 пары
02003RC	4 пары
02004RC	4 пары
02005RC	4 пары
02006RC	8 пар

Размеры элементов и композиций могут иметь незначительную погрешность



## РАМА ДЛЯ ЗЕРКАЛА 10001RC

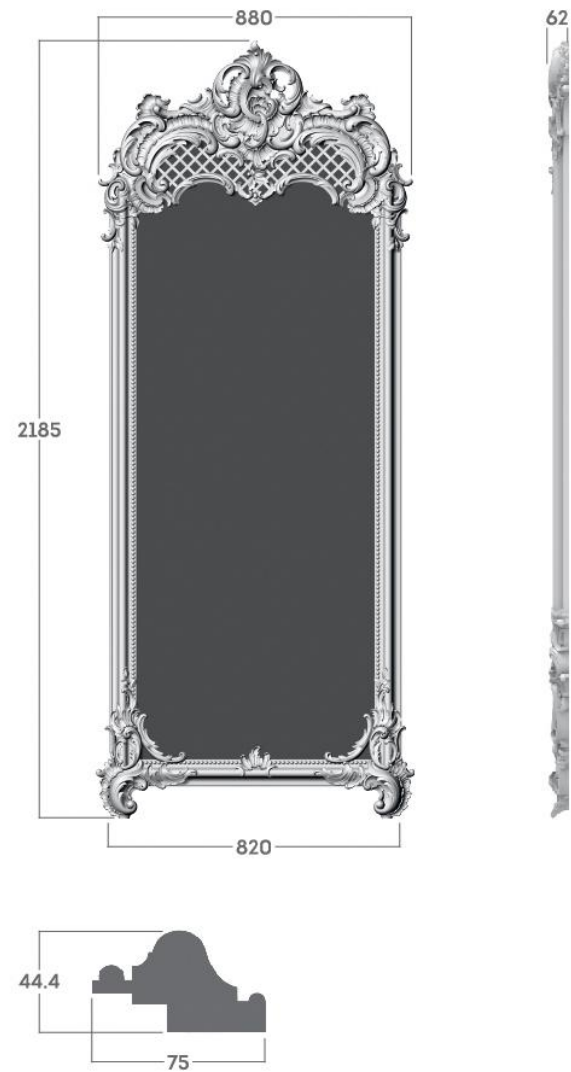

Материал: МАССИВ ДЕРЕВА

Все размеры указаны в миллиметрах

Размеры элементов и композиций могут иметь незначительную погрешность



# ТЕХНИЧЕСКАЯ ИНФОРМАЦИЯ















ЛОГИСТИЧЕСКИЕ  
ПАРАМЕТРЫ

РЕКОМЕНДАЦИИ ПО  
МОНТАЖУ И ОТДЕЛКЕ















СПРАВОЧНАЯ  
ИНФОРМАЦИЯ



## ЛОГИСТИЧЕСКИЕ ПАРАМЕТРЫ

ИЗОБРАЖЕНИЕ	АРТИКУЛ	НАИМЕНОВАНИЕ	МАТЕРИАЛ	РАЗМЕР (В*Ш*Т), мм	ЕД. ИЗМЕРЕНИЯ	ВЕС НЕТТО, гр
	01001RC	Накладка RODECOR Рококо	ПОЛИМЕРНЫЙ ГИПС	191x176x32	ШТ	180
	01002RC	Накладка RODECOR Рококо	ПОЛИМЕРНЫЙ ГИПС	158x90x18	ШТ	60
	01003RC	Накладка RODECOR Рококо	ПОЛИМЕРНЫЙ ГИПС	89x103x14	ШТ	30
	01004RC	Накладка RODECOR Рококо	ПОЛИМЕРНЫЙ ГИПС	127x67x12	ШТ	20
	01005RC	Накладка RODECOR Рококо	ПОЛИМЕРНЫЙ ГИПС	269x384x22	ШТ	270
	01006RC	Накладка RODECOR Рококо	ПОЛИМЕРНЫЙ ГИПС	583x241x30	ШТ	790
	01007RC	Накладка RODECOR Рококо	ПОЛИМЕРНЫЙ ГИПС	418x221x26	ШТ	360
	02001RC	Волюта RODECOR Рококо	ПОЛИМЕРНЫЙ ГИПС	129x69x15	ПАРА	80
	02002RC	Волюта RODECOR Рококо	ПОЛИМЕРНЫЙ ГИПС	112x66x16	ПАРА	60
	02003RC	Волюта RODECOR Рококо	ПОЛИМЕРНЫЙ ГИПС	186x103x18	ПАРА	120
	02004RC	Волюта RODECOR Рококо	ПОЛИМЕРНЫЙ ГИПС	167x107x18	ПАРА	140
	02005RC	Волюта RODECOR Рококо	ПОЛИМЕРНЫЙ ГИПС	35x67x13	ПАРА	20
	02006RC	Волюта RODECOR Рококо	ПОЛИМЕРНЫЙ ГИПС	153x61x16	ПАРА	40
	02007RC	Волюта RODECOR Рококо	ПОЛИМЕРНЫЙ ГИПС	197x72x16	ПАРА	70
	02008RC	Волюта RODECOR Рококо	ПОЛИМЕРНЫЙ ГИПС	201x78x18	ПАРА	110

## ЛОГИСТИЧЕСКИЕ ПАРАМЕТРЫ

ИЗОБРАЖЕНИЕ	Артикул	Наименование	Материал	Размер (В*Ш*Т), мм	Ед. измерения	Вес нетто, гр
	02009RC	Волюта RODECOR Рококо	ПОЛИМЕРНЫЙ ГИПС	121x274x20	ПАРА	150
	0301LRC	Угловой элемент RODECOR Рококо	ПОЛИМЕРНЫЙ ГИПС	354x334x28	ШТ	440
	0301RRC	Угловой элемент RODECOR Рококо	ПОЛИМЕРНЫЙ ГИПС	354x334x28	ШТ	440
	0302LRC	Угловой элемент RODECOR Рококо	ПОЛИМЕРНЫЙ ГИПС	183x253x23	ШТ	180
	0302RRC	Угловой элемент RODECOR Рококо	ПОЛИМЕРНЫЙ ГИПС	183x253x23	ШТ	180
	0303LRC	Угловой элемент RODECOR Рококо	ПОЛИМЕРНЫЙ ГИПС	274x423x22	ШТ	410
	0303RRC	Угловой элемент RODECOR Рококо	ПОЛИМЕРНЫЙ ГИПС	274x423x22	ШТ	410
	03004RC	Угловой элемент RODECOR Рококо	ПОЛИМЕРНЫЙ ГИПС	150x150x9	ПАРА	60
	04001RC	Молдинг RODECOR Рококо	ПОЛИМЕРНЫЙ ГИПС	13*1000*9	ШТ	100
	04002RC	Молдинг RODECOR Рококо	ПОЛИМЕРНЫЙ ГИПС	13*1000*9	ПАРА	240
	04003RC	Молдинг RODECOR Рококо	ПОЛИМЕРНЫЙ ГИПС	13*1000*9	ШТ	130
	05301RC	Окончания к молдингу RODECOR Рококо	ПОЛИМЕРНЫЙ ГИПС	103x57x24	ПАРА	80
	05323RC	Окончания к молдингу RODECOR Рококо	ПОЛИМЕРНЫЙ ГИПС	91x55x20	ПАРА	50
	06001RC	Маскарон RODECOR Рококо	ПОЛИМЕРНЫЙ ГИПС	156x165x31	ШТ	190
	07001RC	Панель RODECOR Рококо	ПОЛИМЕРНЫЙ ГИПС	282x564x5	ШТ	280

# РЕКОМЕНДАЦИИ ПО МОНТАЖУ И ОТДЕЛКЕ ДЕКОРА ИЗ ПОЛИМЕРНОГО ГИПСА

## РЕКОМЕНДАЦИИ ПО МОНТАЖУ

- 1.1. Поверхности, предназначенные для монтажа, должны быть ровными, сухими и чистыми, предварительно загрунтованными.
- 1.2. Оптимальной для монтажа является температура +17 ...+25°C.
- 1.3. Определите место для установки декора, нанесите клей на изделие и плотно прижмите. Удалите излишки клея при помощи шпателя.
- 1.4. Для монтажа декора из полимерного гипса используют полиуретановый клей.
- 1.5. Для соединения стыков декора используется полиуретановый стыковочный клей, который наносится на поверхность стыков. После соединения двух деталей он должен выступить по всей длине шва. В течение 24 часов клей, расширяясь, продолжает выступать. Через 24 часа остатки клея необходимо удалить механическим способом.
- 1.6. При необходимости декор можно закрепить микрошпилькой или шурупом и зашпаклевать отверстие. Шпаклевку необходимо использовать клеевую безусадочную.

## РЕКОМЕНДАЦИИ ПО ОТДЕЛКЕ

- 2.1. Перед отделкой, поверхность декора необходимо отчистить от пыли сжатым воздухом или кисточкой.
- 2.2. При необходимости зашпаклевать щели, места стыков, зашкурить зашпаклеванные места.
- 2.3. Обезжирить поверхность декора из полимерного гипса. Тщательно протереть тряпочкой, смоченной изопропиловым (техническим) спиртом, растворителем 646 или ацетоном на выбор. Дать высохнуть.
- 2.4. Нанести праймер (грунтовку) для улучшения адгезии. Важно в работе использовать грунты, предназначенные для полиуретана.
- 2.5. На загрунтованные поверхности наносятся эмали, лаки, водоэмульсионные краски. Выполнять окраску изделий необходимо согласно инструкциям производителей лакокрасочных материалов. Покрытие наносится равномерным тонким слоем. После того, как первый слой краски высохнет, процедуру можно повторить еще раз.

Рекомендации по монтажу и отделке носят общий характер и могут не учитывать все нюансы и особенности работы в реальных условиях.

## СПРАВОЧНАЯ ИНФОРМАЦИЯ

### АРТИКУЛЫ ТОВАРОВ

**Артикул – помощник в идентификации элемента продукции.**

**Артикул состоит из 7-ми символов (XX000YY), где:**

**XX** – обозначение линейки продукции (элементы/узлы/готовые решения)

**000** – номер дизайна, а также идентификатор левого (L)/правого (R) углового элемента

**YY** – указание на стиль (сокращение от названия стиля Rosoco – RC)

#### ОБОЗНАЧЕНИЕ (XX)

#### ЛИНЕЙКА ПРОДУКЦИИ

<b>01</b>	НАКЛАДКА
<b>02</b>	ВОЛЮТА
<b>03</b>	УГЛОВОЙ ЭЛЕМЕНТ
<b>04</b>	МОЛДИНГ
<b>05</b>	ОКОНЧАНИЕ К МОЛДИНГУ
<b>06</b>	МАСКАРОН
<b>07</b>	ПАНЕЛЬ

#### ОБОЗНАЧЕНИЕ (XX)

#### ЛИНЕЙКА ПРОДУКЦИИ

<b>11</b>	КАРНИЗ
<b>12</b>	ПЛИНТУС
<b>66</b>	УЗЕЛ (неделимая композиция в составе ГОТОВОГО РЕШЕНИЯ)
<b>77</b>	СТЕНА (часть ГОТОВОГО РЕШЕНИЯ, состоящая из узлов и дополнительных элементов)
<b>88</b>	ПОТОЛОК (часть ГОТОВОГО РЕШЕНИЯ, состоящая из узлов и дополнительных элементов)
<b>87</b>	ПОТОЛОЧНАЯ РОЗЕТКА (неделимая часть ПОТОЛКА в составе ГОТОВОГО РЕШЕНИЯ)
<b>99</b>	ГОТОВОЕ РЕШЕНИЕ (проект, включающий в себя ПОТОЛОК и 1 или несколько СТЕН)

### ИСПОЛЬЗОВАНИЕ ЭЛЕМЕНТОВ БАЗОВОЙ КОЛЛЕКЦИИ RODECOR

#### АРТИКУЛ

#### ЛИНЕЙКА ПРОДУКЦИИ

#### ИЗОБРАЖЕНИЕ

11133RD

карниз



11145RD

карниз



11147RD

карниз



11170RD

карниз



11271RD

карниз



#### АРТИКУЛ

#### ЛИНЕЙКА ПРОДУКЦИИ

#### ИЗОБРАЖЕНИЕ

04301RD

молдинг



04321RD flex

молдинг



04321RD

молдинг



04323RD

молдинг



12110RD

плинтус



